



Ленинская районная организация  
Кировской областной организации  
Общероссийской общественной организации  
«Всероссийское общество инвалидов»

# **Создание доступной среды на основе принципа разумного приспособления: основные барьеры и решения для их устранения. Паспортизация. Правовые аспекты**

14 ноября 2024 года  
Торговые центры: антитеррористическая защищенность и  
обеспечение условий доступности для инвалидов



Ленинская районная организация  
Кировской областной организации  
Общероссийской общественной организации  
«Всероссийское общество инвалидов»

**Безбарьерная  
среда**

**Формы  
инвалидности**

Люди с нарушениями слуха (Г)

Люди, передвигающиеся на креслах-  
колясках (К)

Люди с нарушениями опорно-  
двигательного аппарата (О)

Люди с нарушениями зрения (С)

Люди с нарушениями умственного  
развития

Пожилые люди

Беременные женщины

Дети

Родители с детьми

Люди с детскими колясками, багажом

Люди маленького роста

**Универсальный  
дизайн**

**Маломобильные  
группы населения**



Ленинская районная организация  
Кировской областной организации  
Общероссийской общественной организации  
«Всероссийское общество инвалидов»

## Принципы доступной среды, установленные СП 59.13330.2020, пункт 4.3

Проектные решения должны обеспечивать для МГН в зданиях и сооружениях, на их земельных участках, а также на территории общего пользования:

1. **доступность** с учетом расстояний и параметров путей движения к местам обслуживания;
2. **безопасность** путей движения, в том числе эвакуационных, мест целевого посещения и оказания услуги, мест приложения труда;
3. условия для **своевременной и беспрепятственной эвакуации** из здания, сооружения или в пожаробезопасную зону для исключения воздействия опасных факторов пожара;
4. условия для своевременного получения **полноценной и качественной информации**, необходимой для движения к месту целевого посещения и при оказании услуги.



Ленинская районная организация  
Кировской областной организации  
Общероссийской общественной организации  
«Всероссийское общество инвалидов»

## **Минимальный перечень нормативных документов для создания доступной среды для людей с инвалидностью**

1. Федеральный закон от 30.12.2009 № 384-ФЗ «Технический регламент о безопасности зданий и сооружений»
2. Приказ Министерства труда и социальной защиты населения Российской Федерации от 25.12.2012 года № 627 «Об утверждении методики, позволяющей объективизировать и систематизировать доступность объектов и услуг в приоритетных сферах жизнедеятельности для инвалидов и других маломобильных групп населения, с возможностью учета региональной специфики»
3. Статья 1065 ГК РФ «Предупреждение причинения вреда»



Ленинская районная организация  
Кировской областной организации  
Общероссийской общественной организации  
«Всероссийское общество инвалидов»

## **Минимальный перечень нормативных документов для создания доступной среды для людей с инвалидностью**

1. СП 59.13330.2020 Доступность зданий и сооружений для маломобильных групп населения. СНиП 35-01-2001 (с 01.09.2021)
2. ГОСТ Р 52875-2018 «Указатели тактильные наземные для инвалидов по зрению».
3. ГОСТ Р 52131-2019 «Средства отображения информации знаковые для инвалидов»
4. Методическое пособие Федерального автономного учреждения «Федеральный центр нормирования, стандартизации и оценки соответствия в строительстве» от 2017 года «Приспособление, реконструкция капитальный ремонт жилых многоквартирных зданий с обеспечением их доступности для маломобильных групп населения»



Ленинская районная организация  
Кировской областной организации  
Общероссийской общественной организации  
«Всероссийское общество инвалидов»

## **Федеральный закон от 30.12.2009 № 384-ФЗ «Технический регламент о безопасности зданий и сооружений» с 01 сентября 2024 года.**

Статья 6. Документы, в результате применения которых обеспечивается соблюдение требований настоящего Федерального закона.

1. Документами, в результате применения которых обеспечивается соблюдение требований настоящего Федерального закона, являются:

1) национальные стандарты Российской Федерации (далее - национальные стандарты) и (или) своды правил (часть национального стандарта и (или) часть свода правил);

## Типы барьеров

### Физические



### Операционные



### Информационные



### Коммуникативные





Ленинская районная организация  
Кировской областной организации  
Общероссийской общественной организации  
«Всероссийское общество инвалидов»

## Этапы приспособления объекта для людей с инвалидностью

Паспортизация объекта с целью оценки его реальной  
доступности.

Информация о технической возможности обустройства  
здания, помещений, ряда функционально-  
планировочных элементов. Техническая экспертиза.

Решение (заключение) о проведении ремонта,  
приобретении ТСР либо разработке альтернативной  
формы обслуживания

Разработка адресной программы (плана) адаптации  
объекта социальной инфраструктуры и обеспечения  
доступности услуг для людей с инвалидностью.





Ленинская районная организация  
Кировской областной организации  
«Всероссийское общество инвалидов» (ВОИ)

## Функциональные зоны объектов социальной инфраструктуры





Ленинская районная организация  
Кировской областной организации  
Общероссийской общественной организации  
«Всероссийское общество инвалидов»

## Документы паспортизации

### Последовательность заполнения документов по итогам паспортизации ОСИ

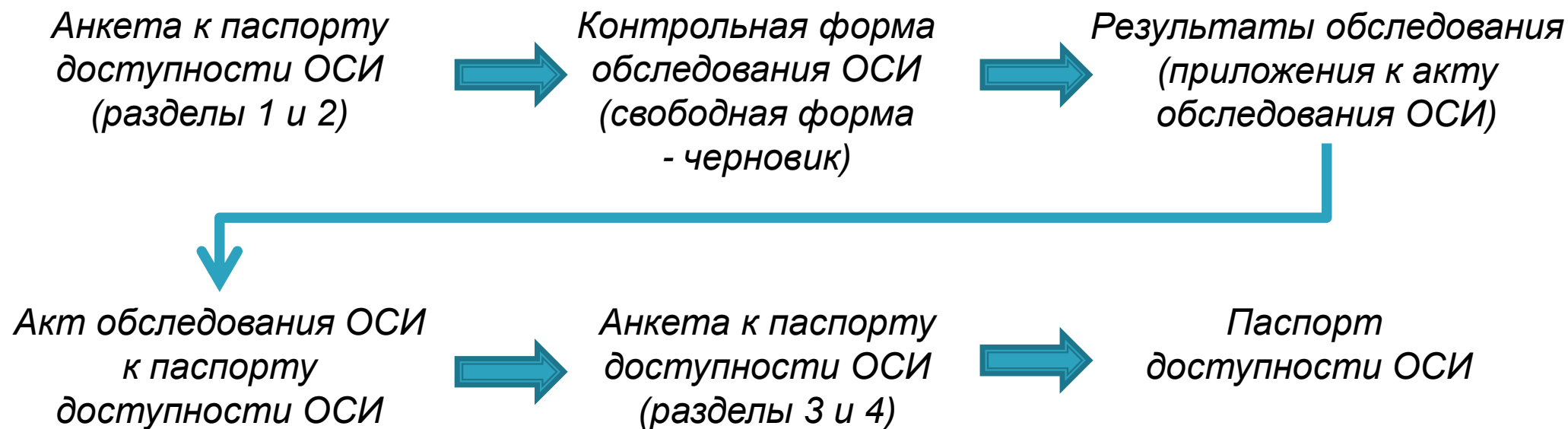



Ленинская районная организация  
Кировской областной организации  
Общероссийской общественной организации  
«Всероссийское общество инвалидов»

## Паспортизация объектов социальной инфраструктуры Клуб

г.Киров, ул.Московская, д.135

### Пример анкеты

УТВЕРЖДАЮ

Директор  
МКУ ОПМК «Перекрёсток»  
\_\_\_\_\_ М.Г.Елькин  
«\_\_» \_\_\_\_\_ 20\_\_ г.

#### АНКЕТА

(информация об объекте социальной инфраструктуры)  
К ПАСПОРТУ ДОСТУПНОСТИ ОСИ

№ \_\_\_\_\_

#### 1. Общие сведения об объекте

- 1.1. Наименование (вид) объекта: клуб по месту жительства «Сокол» МКУ ОПМК «Перекрёсток»
- 1.2. Адрес объекта: г.Киров, ул.Московская, д.134, 610048
- 1.3. Сведения о размещении объекта: пристрой к 9-этажному дому, 269 кв.м.
- 1.4. Год постройки здания: 1989 год, последнего капитального ремонта 2013 год.
- 1.5. Дата предстоящих плановых ремонтных работ: текущего: не установлена, капитального: не установлена.

сведения об организации, расположенной на объекте

- 1.6. Название организации (учреждения), (полное юридическое наименование – согласно Уставу, краткое наименование): структурное подразделение «Клуб по месту жительства «Сокол»
- 1.7. Юридический адрес организации (учреждения): г.Киров, ул.Московская, д.140
- 1.8. Основание для пользования объектом: безвозмездное пользование.
- 1.9. Форма собственности: муниципальная.
- 1.10. Территориальная принадлежность: муниципальная.
- 1.11. Вышестоящая организация: управление по делам молодёжи, физической культуре и спорту администрации города Кирова
- 1.12. Адрес вышестоящей организации, другие координаты: г.Киров, ул.Воровского, д.79.



Ленинская районная организация  
Кировской областной организации  
Общероссийской общественной организации  
«Всероссийское общество инвалидов»

## Паспортизация объектов социальной инфраструктуры Клуб

г. Киров, ул. Московская, д. 135

### Пример анкеты

УТВЕРЖДАЮ

Директор  
МКУ ОПМК «Перекрёсток»  
\_\_\_\_\_ М.Г. Елькин  
«\_\_» \_\_\_\_\_ 20\_\_ г.

### АНКЕТА (информация об объекте социальной инфраструктуры) К ПАСПОРТУ ДОСТУПНОСТИ ОСИ № \_\_\_\_\_

.....

#### 2. Характеристика деятельности организации на объекте

- 2.1 Сфера деятельности: молодёжная политика.
- 2.2 Виды оказываемых услуг: содействие досуговой занятости, содействие трудовой занятости.
- 2.3 Форма оказания услуг: на объекте.
- 2.4 Категории обслуживаемого населения по возрасту: подростки и молодёжь.
- 2.5 Категории обслуживаемых инвалидов: инвалиды, передвигающиеся на коляске, инвалиды с нарушениями опорно-двигательного аппарата; нарушениями зрения, нарушениями слуха, нарушениями умственного развития
- 2.6 Плановая мощность: посещаемость (количество обслуживаемых в день), вместимость, пропускная способность: 60 человек.
- 2.7 Участие в исполнении ИПР инвалида, ребенка-инвалида: нет.



Ленинская районная организация  
Кировской областной организации  
Общероссийской общественной организации  
«Всероссийское общество инвалидов»

## Паспортизация объектов социальной инфраструктуры Клуб

г. Киров, ул. Московская, д. 135

### Пример акта обследования

УТВЕРЖДАЮ

Председатель комиссии по координации  
деятельности в сфере формирования  
доступной среды для жизнедеятельности  
инвалидов

\_\_\_\_\_ А.А.Преснецов  
«\_\_\_» \_\_\_\_\_ 20\_\_ г.

#### АКТ ОБСЛЕДОВАНИЯ объекта социальной инфраструктуры К ПАСПОРТУ ДОСТУПНОСТИ ОСИ № \_\_\_\_\_

Город Киров

«\_\_\_» \_\_\_\_\_ 20\_\_ г.

#### 3. Состояние доступности объекта

**3.1. Путь следования к объекту пассажирским транспортом:** наиболее короткий и доступный маршрут – проезд автобусами №№ 15, 33, 50, 68, 74, 88, троллейбусами №№ 8,14 до остановки «Улица Менделеева», расположенной по ул.Московской на чётной стороне.

наличие адаптированного пассажирского транспорта к объекту: троллейбус № 8, оборудованный подъёмником для МГН, низкопольные автобусы №№

#### 3.2. Путь к объекту от ближайшей остановки пассажирского транспорта:

3.2.1 Расстояние до объекта от остановки транспорта 150 м

3.2.2 Время движения (пешком) 5 мин

3.2.3 Наличие выделенного от проезжей части пешеходного пути: да.

3.2.4 Перекрестки: на пути движения существует пересечение пешеходного пути с малым дублёром ул.Московской, перекрёсток нерегулируемы.

3.2.5 Информация на пути следования к объекту: нет.

3.2.6 Перепады высоты на пути: есть, незначительные перепады высоты (2-3 см.) вызваны наличием ям, выбоим, неровностей асфальта.

Их обустройство для инвалидов на коляске: нет.

#### 3.3. Организация доступности объекта для инвалидов – форма обслуживания

№ п/п	Категория инвалидов (вид нарушения)	Вариант организации доступности объекта (формы обслуживания)*
1.	Все категории инвалидов и МГН <i>в том числе инвалиды:</i>	ВНД
2	передвигающиеся на креслах-колясках	ВНД
3	с нарушениями опорно-двигательного аппарата	ВНД
4	с нарушениями зрения	ВНД
5	с нарушениями слуха	ВНД
6	с нарушениями умственного развития	-

\* - указывается один из вариантов: «А», «Б», «ДУ», «ВНД»



Ленинская районная организация  
Кировской областной организации  
Общероссийской общественной организации  
«Всероссийское общество инвалидов»

## Паспортизация объектов социальной инфраструктуры Клуб г.Киров, ул.Московская, д.135

### Пример акта обследования

УТВЕРЖДАЮ

Председатель комиссии по координации  
деятельности в сфере формирования доступной  
среды для жизнедеятельности инвалидов  
\_\_\_\_\_ А.А.Преснецов  
« \_\_\_\_ » \_\_\_\_\_ 20\_\_ г.

#### АКТ ОБСЛЕДОВАНИЯ объекта социальной инфраструктуры К ПАСПОРТУ ДОСТУПНОСТИ ОСИ № \_\_\_\_\_

Город Киров

« \_\_\_\_ » \_\_\_\_\_ 20\_\_ г.

#### 3.4. Состояние доступности основных структурно-функциональных зон

№ п/п	Основные структурно-функциональные зоны	Состояние доступности, в том числе для основных категорий инвалидов**	Приложение	
			№ на плане	№ фото
1	Территория, прилегающая к зданию (участок)	ДЧ-И (О, Г)	-	52-63
2	Вход (входы) в здание	ДЧ-И (Г)	-	01-12
3	Путь (пути) движения внутри здания (в т.ч. пути эвакуации)	ВНД	-	13-24, 27, 36
4	Зона целевого назначения здания (целевого посещения объекта)	ВНД	-	24, 28-31, 34-42, 46-49
5	Санитарно-гигиенические помещения	ВНД	-	24-26
6	Система информации и связи (на всех зонах)	ВНД	-	23, 30а, 44, 50, 51
7	Пути движения к объекту (от остановки транспорта)	ДЧ-И (О, Г)	-	52-63

3.5. **Итоговое заключение о состоянии доступности ОСИ:** объект социальной инфраструктуры является временно недоступным для МГН.

#### 4. Управленческое решение (проект)

4.1. Рекомендации по адаптации основных структурных элементов объекта:

№ п \п	Основные структурно-функциональные зоны объекта	Рекомендации по адаптации объекта (вид работы)*
1	Территория, прилегающая к зданию (участок)	Ремонт (текущий).
2	Вход (входы) в здание	Ремонт (текущий).
3	Путь (пути) движения внутри здания (в т.ч. пути эвакуации)	Ремонт (текущий).
4	Зона целевого назначения здания (целевого посещения объекта)	Ремонт (текущий).
5	Санитарно-гигиенические помещения	Ремонт (капитальный).
6	Система информации на объекте (на всех зонах)	Ремонт (текущий).
7	Пути движения к объекту (от остановки транспорта)	Ремонт (текущий).
8.	Все зоны и участки	Ремонт (текущий).



Ленинская районная организация  
Кировской областной организации  
Общероссийской общественной организации  
«Всероссийское общество инвалидов»

## Заполнение акта обследования по столбцам

№ п/п	Наименование функционально-планировочного элемента	Наличие элемента			Выявленные нарушения и замечания		Работы по адаптации объектов	
		есть/нет	№ на плане	№ фото	Содержание	Значимо для инвалида (категория)	Содержание	Виды работ
2.1	Лестница (наружная)		Их технического паспорта	Номера фотографий из результатов фотофиксации	Конкретные результаты обмеров с пояснениями, соответствующими нормам, указанным в СП 59.13330.2020	Из приложения Б.1 приказа № 627	Конкретные требования, установленные СП 59.13330.2020 с обязательным указанием номера пункта данного СП	Вид работ



Ленинская районная организация  
Кировской областной организации  
Общероссийской общественной организации  
«Всероссийское общество инвалидов»

**По каждой из 6 зон формируется комментарий к заключению, который должен описывать основные барьеры, нарушения, которые были выявлены в результате обмеров и фотофиксации.**

**Данный комментарий полностью дублируется в паспорте доступности!!!**





Ленинская районная организация  
Кировской областной организации  
Общероссийской общественной организации  
«Всероссийское общество инвалидов»

## Паспортизация объектов социальной инфраструктуры

### Варианты заключения по зонам (приложений к акту обследования)

№ п/п	Оценка состояния доступности	Шифр	Обоснование решения о состоянии доступности объекта
1	Доступен полностью всем	ДП-В	Соответствие требованиям нормативных документов в проектировании и строительстве по всем 6 функциональным зонам для всех категорий инвалидов – как с точки зрения досягаемости и безопасности, так и информативности и комфорта (территория, прилегающая к зданию; входы в здание; пути движения внутри здания; места целевого назначения; санитарно-гигиенические помещения и системы информирования) - по варианту «А» (п.1.6 СП 35-101-2001)
2	Доступен полностью избирательно	ДП-И (к, о, с, г, у)	Соответствие нормативным требованиям (как досягаемости и безопасности, так и информативности и комфорта) по варианту «А» (согласно п.1.6 СП 35-101-2001) всех 6 функциональных зон - но для отдельных категорий инвалидов: с нарушениями опорно-двигательного аппарата (о), для передвигающихся на коляске (к), для инвалидов с нарушениями зрения (с), для инвалидов с нарушениями слуха (г), либо для инвалидов с нарушениями умственного развития (у)
3	Доступен частично всем	ДЧ-В	1) Соответствие нормативным требованиям основных функциональных зон (2-4) – обеспечен доступ к месту целевого назначения для всех категорий граждан. 2) Обустроены специально выделенные пути и места обслуживания, специальные участки для обслуживания маломобильных граждан варианту «Б» (п.1.6 СП 35-101-2001): «выделены в уровне входной площадки специальные помещения, зоны или блоки, приспособленные и оборудованные для инвалидов, а также устроены специальных входы, пути движения и места обслуживания»



Ленинская районная организация  
Кировской областной организации  
Общероссийской общественной организации  
«Всероссийское общество инвалидов»

## Паспортизация объектов социальной инфраструктуры

### Варианты заключения по зонам (приложений к акту обследования)

4	Доступен частично избирательно	ДЧ-И (к, о, с, г, у)	1) Соответствие нормативам лишь основных функциональных зон (досягаемости мест целевого назначения) для отдельных категорий инвалидов 2) Организованы специально выделенные пути и места обслуживания для отдельных категорий инвалидов, а также специальные участки для их обслуживания – по варианту «Б» (СП 35-101-2001)
5	Доступен условно	ДУ	Требования нормативных документов в планировании и строительстве не выполнены и технически невозможны: Решение об условной доступности принимается при выполнении следующих условий: - согласование с представителями потребителя (ООИ) в качестве приемлемых имеющиеся нарушения некоторых параметров структурно-функциональных элементов; - при организации помощи инвалиду (другому МГН) со стороны сотрудников учреждения для получения услуги на этом объекте, в том числе при использовании дополнительных индивидуальных технических средств (например, шагающего подъемника, «скаломобиль»); - при организации иной альтернативной формы обслуживания (на дому, в другом месте пребывания инвалида, дистанционно, в другом учреждении)
6	Временно недоступен	ВНД	Архитектурно-планировочные и организационные решения отсутствуют либо ранее данные не выполнены, требуют дополнительных согласований: - параметры структурно-планировочных элементов не соответствуют нормативным требованиям; - нет альтернативных форм обслуживания
7	Не предназначен для посещения инвалидами	«Х»	1) На объект и его участки не предусмотрен доступ инвалидов 2) Объект подлежит сносу как ветхий, аварийный



Ленинская районная организация  
Кировской областной организации  
Общероссийской общественной организации  
«Всероссийское общество инвалидов»

## Паспортизация объектов социальной инфраструктуры

### Варианты организации доступности ОСИ – форма обслуживания

**Вариант А** указывается только в случае полностью доступного объекта для всех либо для отдельных категорий МГН. Под полной доступностью объекта понимается доступность всех шести структурно-функциональных зон, а также пути движения от остановки общественного транспорта к объекту.

**Вариант Б** указывается только в случаях полностью или частично доступных основных структурно-функциональных зон 2-4 для всех либо для отдельных категорий МГН: **вход (входы в здание), путь (пути) движения внутри здания (в т.ч. пути эвакуации), зона целевого назначения здания (целевого посещения объекта)**. Если хотя бы одна из этих зон временно недоступна, вариант Б не применим. При этом не имеет значение состояние доступности остальных структурно-функциональных зон: они могут быть как полностью доступны, так и временно не доступны для МГН.



Ленинская районная организация  
Кировской областной организации  
Общероссийской общественной организации  
«Всероссийское общество инвалидов»

## Паспортизация объектов социальной инфраструктуры

### Варианты организации доступности ОСИ – форма обслуживания

**Вариант ДУ** указывается в случаях, когда **требования нормативных документов в планировании и строительстве не выполнены и технически не возможны (документально подтверждены)**. При этом на объекте разработана и утверждена альтернативная (нестандартная) форма обслуживания, организована помощь сотрудника (который обучен, и имеет соответствующие должностные обязанности) и имеется согласование общественных организаций инвалидов на возможность применения указанной формы обслуживания в качестве удовлетворения минимальных потребностей инвалидов в создании доступной среды.

**Вариант ВНД** указывается в случаях, когда хотя бы одна из структурно-функциональных зон 2-4 недоступна для всех либо для отдельных категорий МГН: **вход (входы в здание), путь (пути) движения внутри здания (в т.ч. пути эвакуации), зона целевого назначения здания (целевого посещения объекта)**.



Ленинская районная организация  
Кировской областной организации  
Общероссийской общественной организации  
«Всероссийское общество инвалидов»

## Паспортизация объектов социальной инфраструктуры

### Варианты соответствия состояния доступности и формы обслуживания

Категория инвалидов (вид нарушения)	Вариант организации доступности объекта (формы обслуживания)*
Все категории инвалидов и МГН	Б
в том числе инвалиды:	
передвигающиеся на креслах-колясках	Б
с нарушениями опорно- двигательного аппарата	Б
с нарушениями зрения	Б
с нарушениями слуха	Б
с нарушениями умственного развития	Б

Основные структурно-функциональные зоны	Состояние доступности, в том числе для основных категорий инвалидов
Территория, прилегающая к зданию (участок)	ДП-В / ДП-И (К, О, С, Г, У) ДЧ-В / ДЧ-И (К, О, С, Г, У) / ВНД
Вход (входы) в здание	ДЧ-В
Путь (пути) движения внутри здания (в т.ч. пути эвакуации)	ДЧ-В
Зона целевого назначения здания (целевого посещения объекта)	ДЧ-В
Санитарно-гигиенические помещения	ДП-В / ДП-И (К, О, С, Г, У) ДЧ-В / ДЧ-И (К, О, С, Г, У) / ВНД
Система информации и связи (на всех зонах)	ДП-В / ДП-И (К, О, С, Г, У) ДЧ-В / ДЧ-И (К, О, С, Г, У) / ВНД
Пути движения к объекту (от остановки транспорта)	ДП-В / ДП-И (К, О, С, Г, У) ДЧ-В / ДЧ-И (К, О, С, Г, У) / ВНД



Ленинская районная организация  
Кировской областной организации  
Общероссийской общественной организации  
«Всероссийское общество инвалидов»

## Паспортизация объектов социальной инфраструктуры

### Варианты соответствия состояния доступности и формы обслуживания

Категория инвалидов (вид нарушения)	Вариант организации доступности объекта (формы обслуживания)*
Все категории инвалидов и МГН	Б
<i>в том числе инвалиды:</i>	
передвигающиеся на креслах-колясках	Б
с нарушениями опорно- двигательного аппарата	Б
с нарушениями зрения	ВНД
с нарушениями слуха	ВНД
с нарушениями умственного развития	А

Основные структурно-функциональные зоны	Состояние доступности, в том числе для основных категорий инвалидов
Территория, прилегающая к зданию (участок)	ДП-И (У) ДЧ-И (К, О) ВНД (С, Г)
Вход (входы) в здание	ДП-И (У) ДЧ-И (К, О, Г) ВНД (С)
Путь (пути) движения внутри здания (в т.ч. пути эвакуации)	ДП-И (У) ДЧ-И (К, О, С) ВНД (Г)
Зона целевого назначения здания (целевого посещения объекта)	ДП-И (У) ДЧ-И (К, О) ВНД (С, Г)
Санитарно-гигиенические помещения	ДП-И (У) ДЧ-И (К, О) ВНД (С, Г)
Система информации и связи (на всех зонах)	ДП-И (У) ДЧ-И (К, О) ВНД (С, Г)
Пути движения к объекту (от остановки транспорта)	ДП-И (У) ДЧ-И (К, О) ВНД (С, Г)



Ленинская районная организация  
Кировской областной организации  
Общероссийской общественной организации  
«Всероссийское общество инвалидов»

## Обязательные требования СП 59.13330.2020 Выдержки

### Раздел 4

4.1 Требования настоящего свода правил подлежат выполнению при проектировании **новых, реконструкции существующих, подлежащих капитальному ремонту и приспособлению зданий и сооружений, а также территорий общего пользования.** Они распространяются на функционально-планировочные элементы территорий общего пользования, зданий и сооружений, отведенные для них земельные участки, включая подходы к зданиям и сооружениям, входные узлы, внутренние коммуникации, пути эвакуации, помещения проживания и для предоставления услуг (обслуживания) и места приложения труда. Требования распространяются также на информационное и инженерное обустройство территорий общего пользования, зданий, сооружений и земельных участков.

#### **ОБРАТИТЕ ВНИМАНИЕ!**

**ПОСКОЛЬКО ИНОГО НОРМАТИВНО-ТЕХНИЧЕСКОГО ДОКУМЕНТА, УСТАНОВЛИВАЮЩЕГО ТРЕБОВАНИЯ К СОЗДАНИЮ И ОБЕСПЕЧЕНИЮ УСЛОВИЙ ДОСТУПНОСТИ ДЛЯ ЛЮДЕЙ С ИНВАЛИДНОСТЬЮ, НЕТ, ТО В ЦЕЛЯХ РЕАЛИЗАЦИИ ФЕДЕРАЛЬНОГО ЗАКОНА ОТ 24.11.1995 ГОДА ЦЕЛЕСООБРАЗНО ИСПОЛЬЗОВАТЬ СП 59.13330.2020**

**В СЛУЧАЕ ОТСУТСТВИЯ ТРЕБОВАНИЯ К КОНКРЕТНОМУ ФУНКЦИОНАЛЬНОМУ ЭЛЕМЕНТУ В ЦЕЛЯХ СОЗДАНИЯ УСЛОВИЙ ДОСТУПНОСТИ ДЛЯ ЛЮДЕЙ С ИНВАЛИДНОСТЬЮ, ЦЕЛЕСООБРАЗНО И РАЗУМНО ИСПОЛЬЗОВАТЬ ТРЕБОВАНИЯ, УКАЗАННЫЕ В СП 59.13330.2016, К АНАЛОГИЧНЫМ ЭЛЕМЕНТАМ ИНЫХ СТРУКТУРНО-ФУНКЦИОНАЛЬНЫХ ЗОН ОБЪЕКТА**



Ленинская районная организация  
Кировской областной организации  
Общероссийской общественной организации  
«Всероссийское общество инвалидов»

### **Кнопки вызова персонала, устанавливаемые на входах на объект не обеспечивают доступность данного объекта для людей с инвалидностью. Применение таких кнопок не содержится в требованиях СП 59.13330.2020**

6.1.1. Наружные вызывные устройства или средства связи с персоналом при входах в общественные здания следует применять, с учетом принятой организации обслуживания посетителей, по заданию на проектирование.

6.5.8. Замкнутые пространства зданий (доступные помещения различного функционального назначения: кабины доступной и универсальной уборной, душевой, лифт, кабина примерочной и т.п.), где инвалид может оказаться один, а также лифтовые холлы, приспособленные для пожаробезопасных зон, и пожаробезопасные зоны должны быть оборудованы системой двусторонней связи. Система двусторонней связи должна быть снабжена звуковыми и визуальными аварийными сигнальными устройствами. Снаружи такого помещения над дверью следует предусмотреть комбинированное устройство звуковой и визуальной (прерывистой световой) аварийной сигнализации. Помещение, в которое выводится сигнал от устройства вызова помощи, определяется заданием на проектирование.

**ОБРАТИТЕ ВНИМАНИЕ: СИСТЕМА ВЫЗОВА ПОМОЩИ ДОЛЖНА БЫТЬ С ДВУСТОРОННЕЙ СВЯЗЬЮ (АУДИО / ВИДЕО), ПИТАНИЕ СИСТЕМЫ ДОЛЖНО ОСУЩЕСТВЛЯТЬСЯ ОТ СИСТЕМЫ ЭЛЕКТРОСНАБЖЕНИЯ (В ТОМ ЧИСЛЕ АВАРИЙНОГО), СИСТЕМА ВЫЗОВА ДОЛЖНА БЫТЬ ОБОЗНАЧЕНА ТАКТИЛЬНО-ВИЗУАЛЬНЫМ ЗНАКОМ В СООТВЕТСТВИИ С ГОСТ Р 52131-2019.**





## Подъёмные платформы для инвалидов

Ленинская районная организация  
Кировской областной организации  
Общероссийской общественной организации  
«Всероссийское общество инвалидов»

### **Постановление Правительства РФ от 24.06.2017 № 743 «Об организации безопасного использования и содержания лифтов, подъемных платформ для инвалидов, пассажирских конвейеров (движущихся пешеходных дорожек), эскалаторов, за исключением эскалаторов в метрополитенах»**

Правила устанавливают требования к организации безопасного использования и содержания лифтов, подъемных платформ для инвалидов, пассажирских конвейеров (движущихся пешеходных дорожек) и эскалаторов, за исключением эскалаторов в метрополитенах (далее - объекты).

Требования Правил не распространяются на объекты, используемые для личных, семейных и домашних нужд.

Понятие «владелец объекта»:

юридическое лицо или индивидуальный предприниматель, владеющие объектом на праве собственности либо ином законном основании и осуществляющие использование и содержание объекта;

в отношении объектов в многоквартирном доме - лицо, осуществляющее управление многоквартирным домом.



## Подъёмные платформы для инвалидов

Ленинская районная организация  
Кировской областной организации  
Общероссийской общественной организации  
«Всероссийское общество инвалидов»

Понятие «подъемная платформа для инвалидов» - грузоподъемная машина с вертикальным (угол перемещения платформы не более 15 градусов от вертикали) или наклонным (угол перемещения платформы к горизонтали не более 75 градусов) перемещением для подъема и спуска пассажиров из числа инвалидов и других маломобильных групп населения, размещающихся на грузонесущем устройстве.

Понятие «квалифицированный персонал» - физические лица, соответствующие квалификационным требованиям для осуществления трудовой функции, необходимой при выполнении соответствующего вида (видов) работ по монтажу, демонтажу, эксплуатации, в том числе обслуживанию и ремонту, техническому освидетельствованию и обследованию объекта, в соответствии с положениями профессиональных стандартов, устанавливающих квалификационные характеристики для выполнения соответствующих видов работ, подтвердившие соответствие своей квалификации в порядке, предусмотренном Федеральным законом "О независимой оценке квалификации"



## Подъёмные платформы для инвалидов

Ленинская районная организация  
Кировской областной организации  
Общероссийской общественной организации  
«Всероссийское общество инвалидов»

ГОСТ Р 55555-2013 Национальный стандарт российской федерации  
«Платформы подъемные для инвалидов и других маломобильных групп населения.  
Требования безопасности и доступности. Часть 1. Платформы подъемные с вертикальным  
перемещением

ГОСТ Р 55556-2013 Национальный стандарт российской федерации  
«Платформы подъемные для инвалидов и других маломобильных групп населения.  
Требования безопасности и доступности. Часть 1. Платформы подъемные с наклонным  
перемещением



Ленинская районная организация  
Кировской областной организации  
Общероссийской общественной организации  
«Всероссийское общество инвалидов»

## Разумное приспособление

### П.3.5 ГОСТ Р 58178—2018

**Разумное приспособление:** внесение при необходимости в конкретном случае подходящих модификаций и коррективов, не становящихся несоразмерным и неоправданным бременем, **определяющих меры предупреждения причинения вреда в будущем и характеризующихся критериями доступности (досягаемости, безопасности, информативности, комфортности), в целях обеспечения реализации инвалидами и другими МГН наравне с другими всех прав и основных свобод человека.**

### П.3.22 СП 59.13330.2020

**Разумное приспособление:** внесение, когда это нужно в конкретном случае, **необходимых и подходящих модификаций и коррективов, не становящихся несоразмерным или неоправданным бременем, в целях обеспечения реализации или осуществления инвалидами наравне с другими всех прав человека и основных свобод.**

[Конвенция ООН о правах инвалидов, принятая резолюцией 61/106 Генеральной Ассамблеи ООН от 13 декабря 2006 г. <\*>, статья 2].



Ленинская районная организация  
Кировской областной организации  
Общероссийской общественной организации  
«Всероссийское общество инвалидов»

Проектно-сметную документацию на приспособление  
объекта лучше показать, согласовать, обсудить с  
представителями различных организаций

Сторонние  
проектировщики,  
строители

Общественные  
организации  
инвалидов

Министерство  
социального  
развития  
Кировской области

Главный  
внештатные  
специалист по  
доступной среде



Ленинская районная организация  
Кировской областной организации  
Общероссийской общественной организации  
«Всероссийское общество инвалидов»

## **Административная ответственность в соответствии с Кодексом Российской Федерации об административных правонарушениях" от 30.12.2001 N 195-ФЗ**

### Статья 5.62 Дискриминация

Дискриминация, то есть нарушение прав, свобод и законных интересов человека и гражданина в зависимости от его пола, расы, цвета кожи, национальности, языка, происхождения, имущественного, семейного, социального и должностного положения, возраста, места жительства, отношения к религии, убеждений, принадлежности или непринадлежности к общественным объединениям или каким-либо социальным группам, -

влечет наложение административного штрафа на граждан в размере от одной тысячи до трех тысяч рублей; на юридических лиц - от пятидесяти тысяч до ста тысяч рублей.



Ленинская районная организация  
Кировской областной организации  
Общероссийской общественной организации  
«Всероссийское общество инвалидов»

## **Административная ответственность в соответствии с Кодексом Российской Федерации об административных правонарушениях" от 30.12.2001 N 195-ФЗ**

Статья 9.13. Уклонение от исполнения требований к обеспечению доступности для инвалидов объектов социальной, инженерной и транспортной инфраструктур и предоставляемых услуг

Уклонение от исполнения требований к обеспечению доступности для инвалидов объектов социальной, инженерной и транспортной инфраструктур и предоставляемых услуг -

влечет наложение административного штрафа на должностных лиц в размере от двух тысяч до трех тысяч рублей; на юридических лиц - от двадцати тысяч до тридцати тысяч рублей.



Ленинская районная организация  
Кировской областной организации  
Общероссийской общественной организации  
«Всероссийское общество инвалидов»

## **Ст. 1065 "Гражданский кодекс Российской Федерации (часть вторая)" от 26.01.1996 N 14-ФЗ**

Статья 1065. Предупреждение причинения вреда

1. Опасность причинения вреда в будущем может явиться основанием к иску о запрещении деятельности, создающей такую опасность.

2. Если причиненный вред является последствием эксплуатации предприятия, сооружения либо иной производственной деятельности, которая продолжает причинять вред или угрожает новым вредом, суд вправе обязать ответчика, помимо возмещения вреда, приостановить или прекратить соответствующую деятельность.

Суд может отказать в иске о приостановлении либо прекращении соответствующей деятельности лишь в случае, если ее приостановление либо прекращение противоречит общественным интересам.

Отказ в приостановлении либо прекращении такой деятельности не лишает потерпевших права на возмещение причиненного этой деятельностью вреда.





Ленинская районная организация  
Кировской областной организации  
Общероссийской общественной организации  
«Всероссийское общество инвалидов»

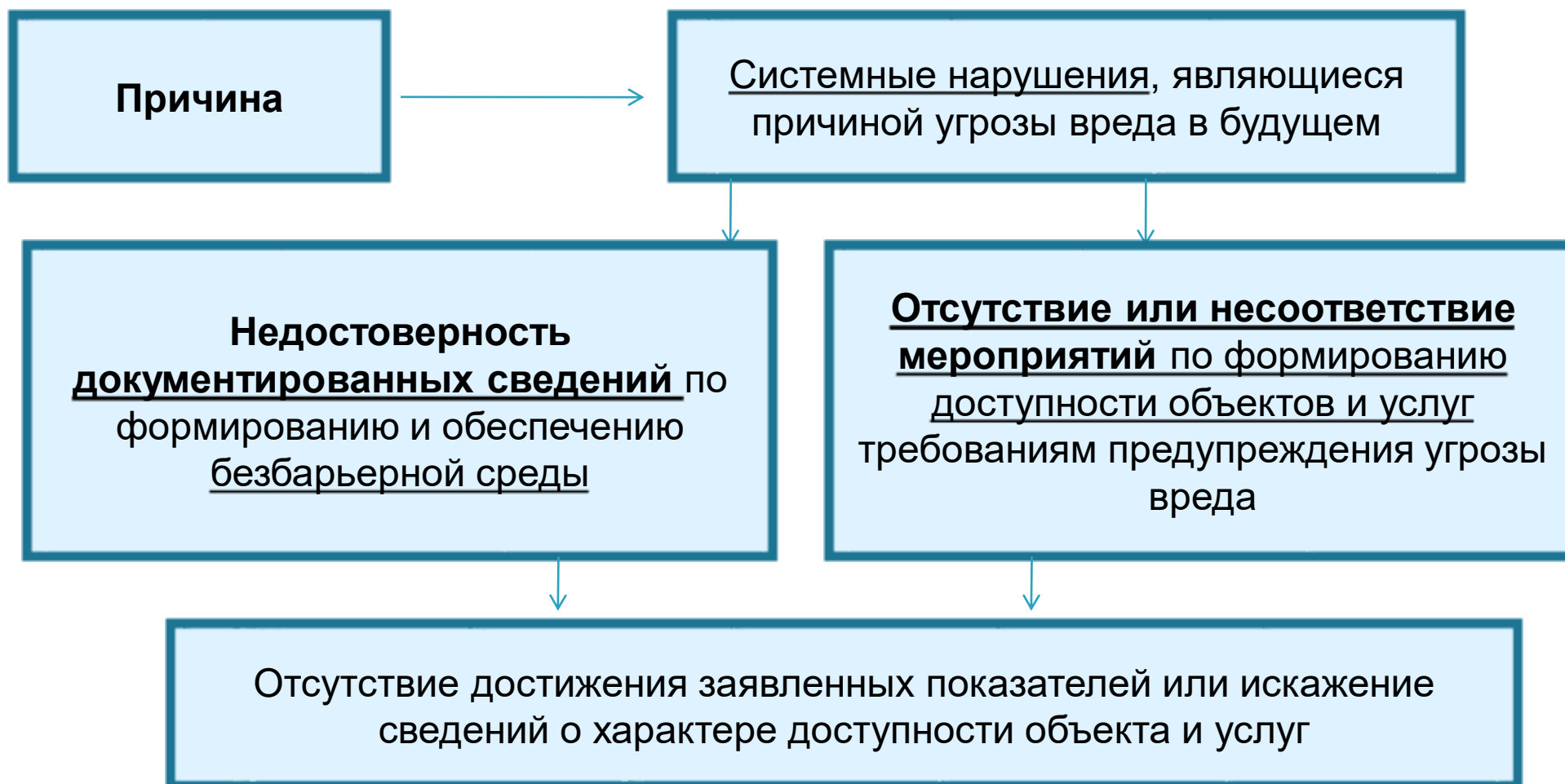



Ленинская районная организация  
Кировской областной организации  
Общероссийской общественной организации  
«Всероссийское общество инвалидов»

## Ошибки





Ленинская районная организация  
Кировской областной организации  
Общероссийской общественной организации  
«Всероссийское общество инвалидов»



## Ошибки





Ленинская районная организация  
Кировской областной организации  
Общероссийской общественной организации  
«Всероссийское общество инвалидов»



## Ошибки





Ленинская районная организация  
Кировской областной организации  
Общероссийской общественной организации  
«Всероссийское общество инвалидов»

## Ошибки





Ленинская районная организация  
Кировской областной организации  
Общероссийской общественной организации  
«Всероссийское общество инвалидов»

## Ошибки





Ленинская районная организация  
Кировской областной организации  
Общероссийской общественной организации  
«Всероссийское общество инвалидов»



## Ошибки





Ленинская районная организация  
Кировской областной организации  
Общероссийской общественной организации  
«Всероссийское общество инвалидов»

## Ошибки







Ленинская районная организация  
Кировской областной организации  
Общероссийской общественной организации  
«Всероссийское общество инвалидов»

## Ошибки





Ленинская районная организация  
Кировской областной организации  
Общероссийской общественной организации  
«Всероссийское общество инвалидов»

## Ошибки





Ленинская районная организация  
Кировской областной организации  
Общероссийской общественной организации  
«Всероссийское общество инвалидов»

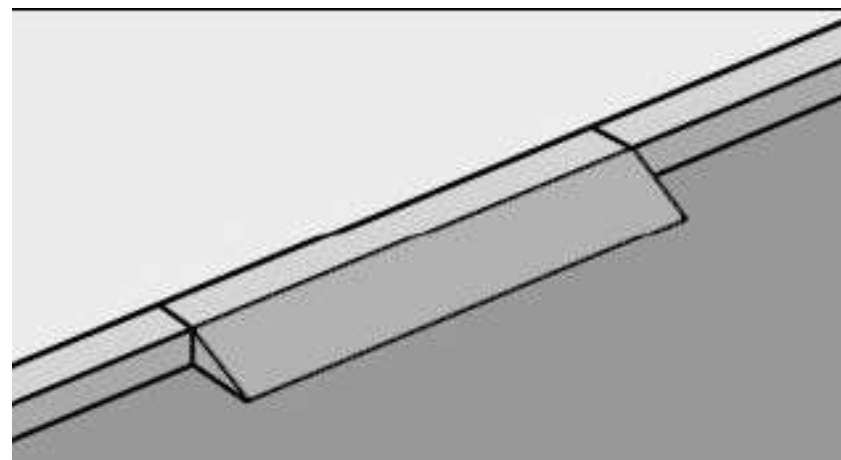
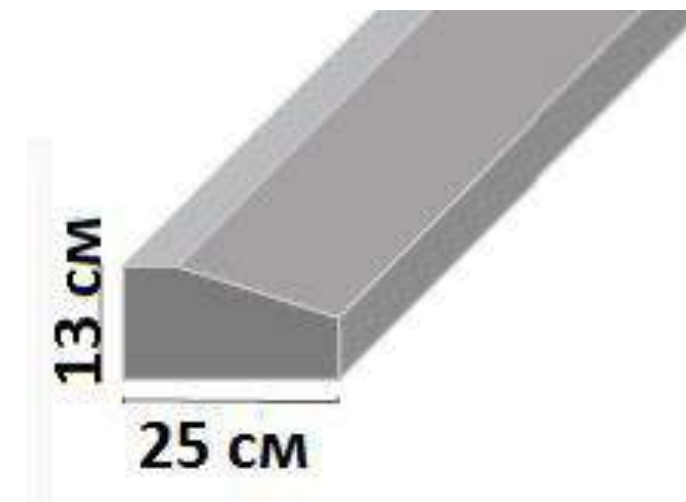
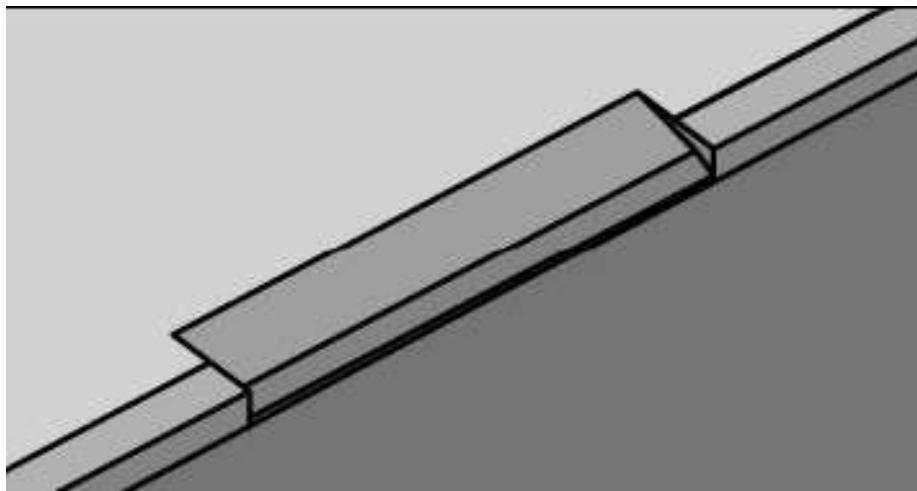
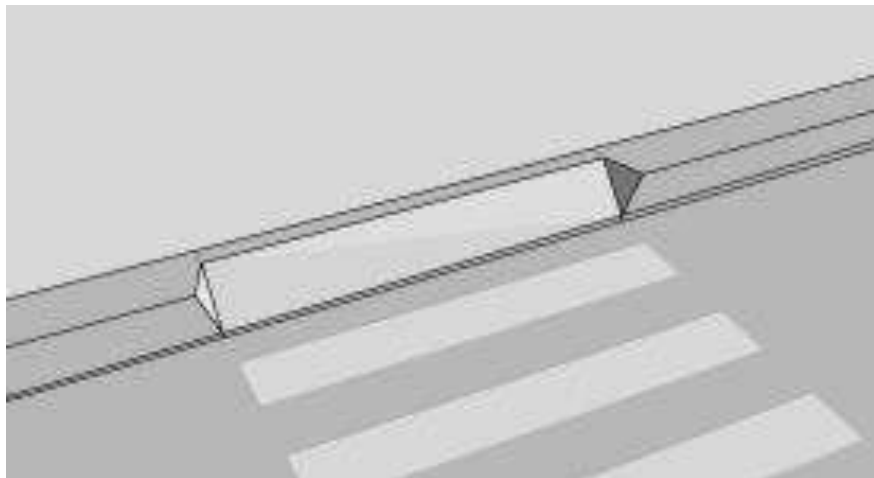

## Ошибки

Для обустройства съездов не допускается применение бортовых камней со скошенной верхней гранью, в том числе камней-аппарелей, бортового камня, уложенного плашмя, запрещены также конструкции, расположенные на проезжей части.



Ленинская районная организация  
Кировской областной организации  
Общероссийской общественной организации  
«Всероссийское общество инвалидов»

## Ошибки

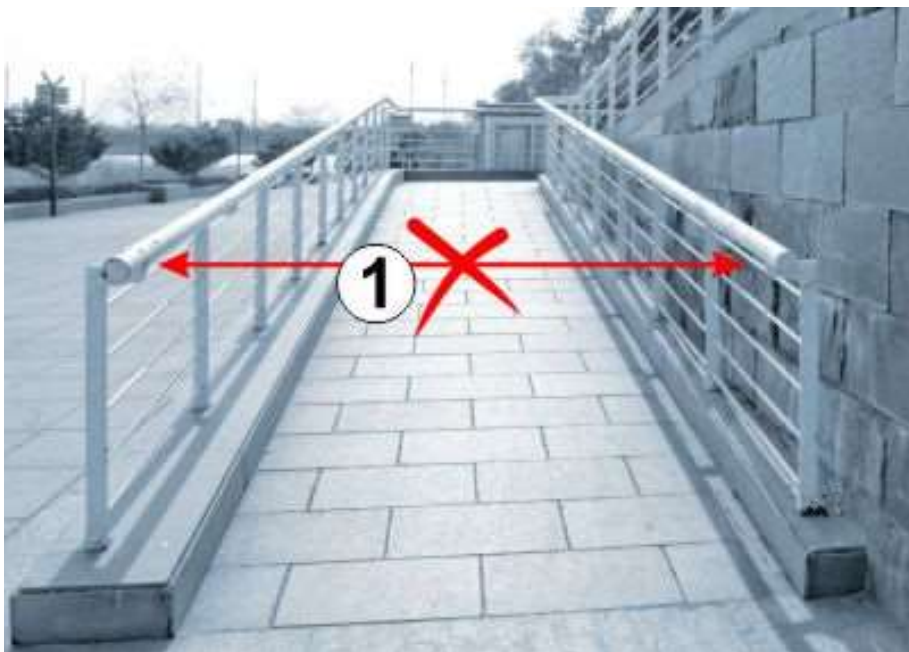



Ленинская районная организация  
Кировской областной организации  
Общероссийской общественной организации  
«Всероссийское общество инвалидов»

## Ошибки



Ленинская районная организация  
Кировской областной организации  
Общероссийской общественной организации  
«Всероссийское общество инвалидов»





## Ошибки

Ленинская районная организация  
Кировской областной организации  
Общероссийской общественной организации  
«Всероссийское общество инвалидов»





## Ошибки

Ленинская районная организация  
Кировской областной организации  
Общероссийской общественной организации  
«Всероссийское общество инвалидов»





Ленинская районная организация  
Кировской областной организации  
Общероссийской общественной организации  
«Всероссийское общество инвалидов»

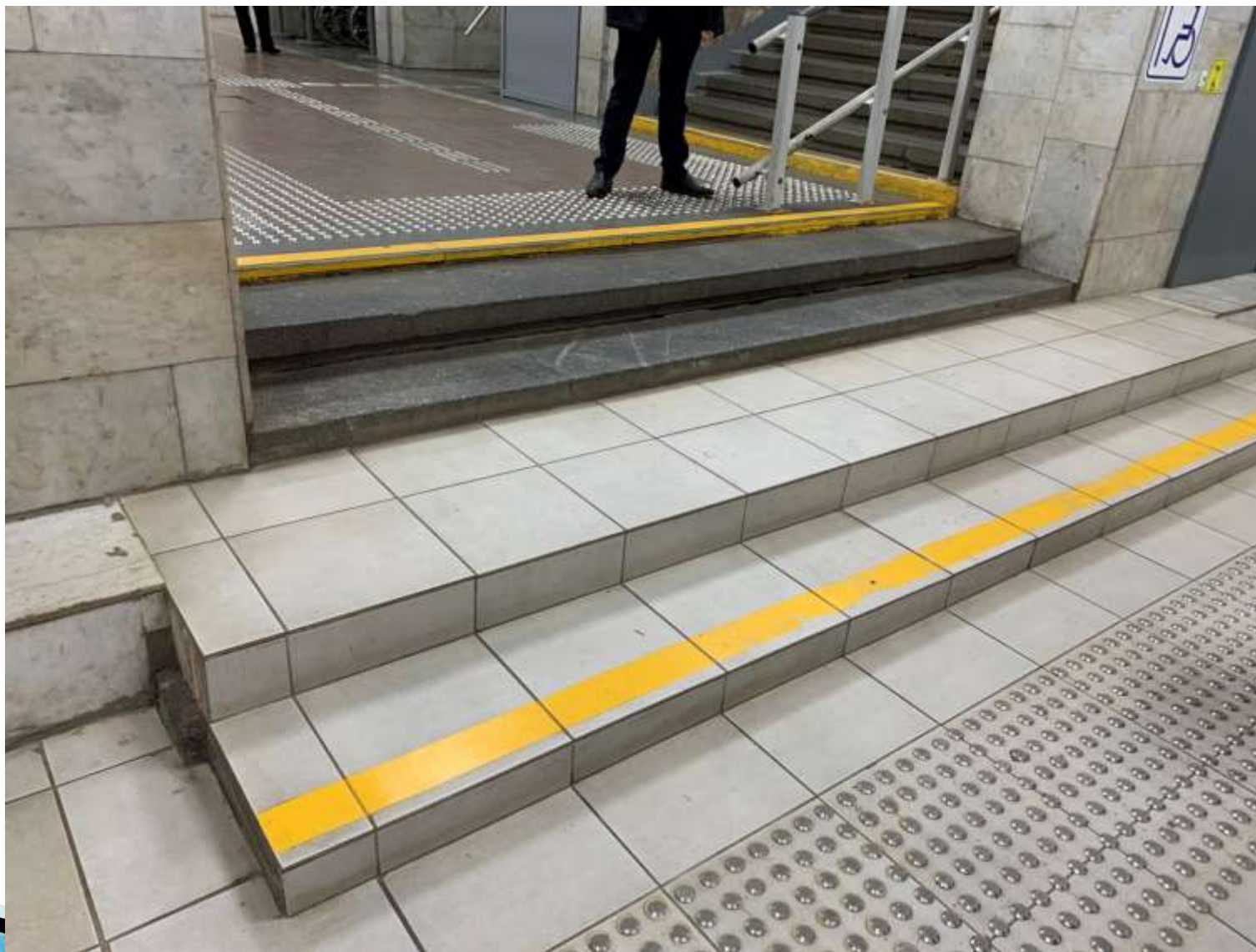



Ленинская районная организация  
Кировской областной организации  
Общероссийской общественной организации  
«Всероссийское общество инвалидов»

## Ошибки





Ленинская районная организация  
Кировской областной организации  
Общероссийской общественной организации  
«Всероссийское общество инвалидов»



## Ошибки

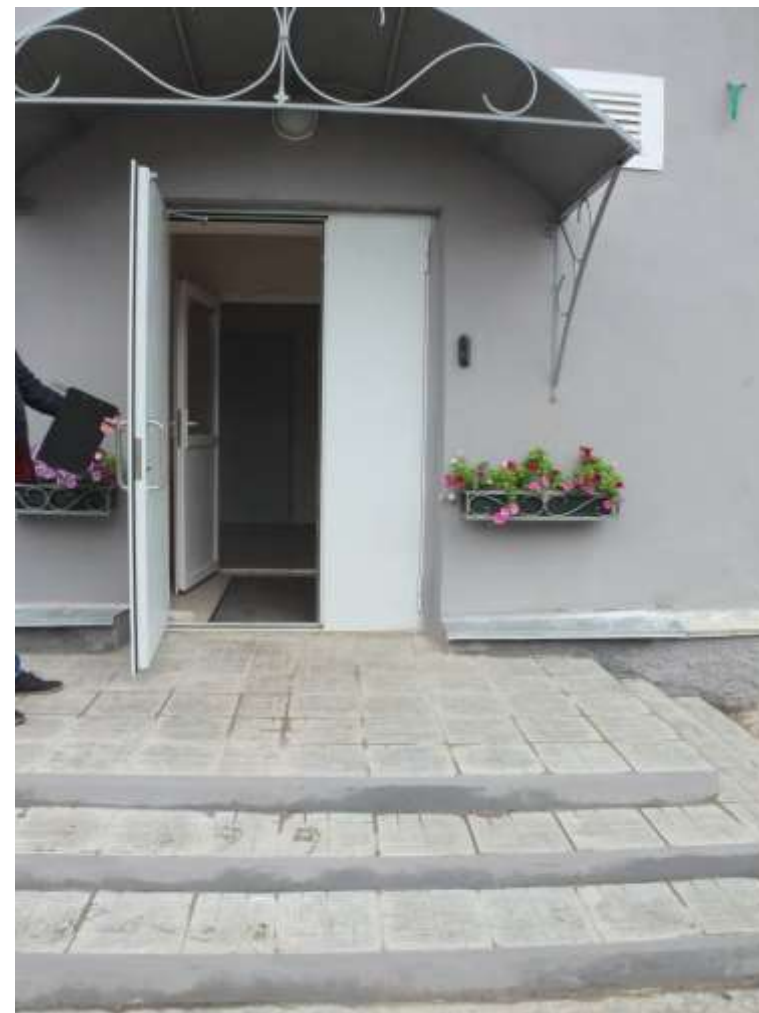



Ленинская районная организация  
Кировской областной организации  
Общероссийской общественной организации  
«Всероссийское общество инвалидов»

## Ошибки





## Ошибки

Ленинская районная организация  
Кировской областной организации  
Общероссийской общественной организации  
«Всероссийское общество инвалидов»

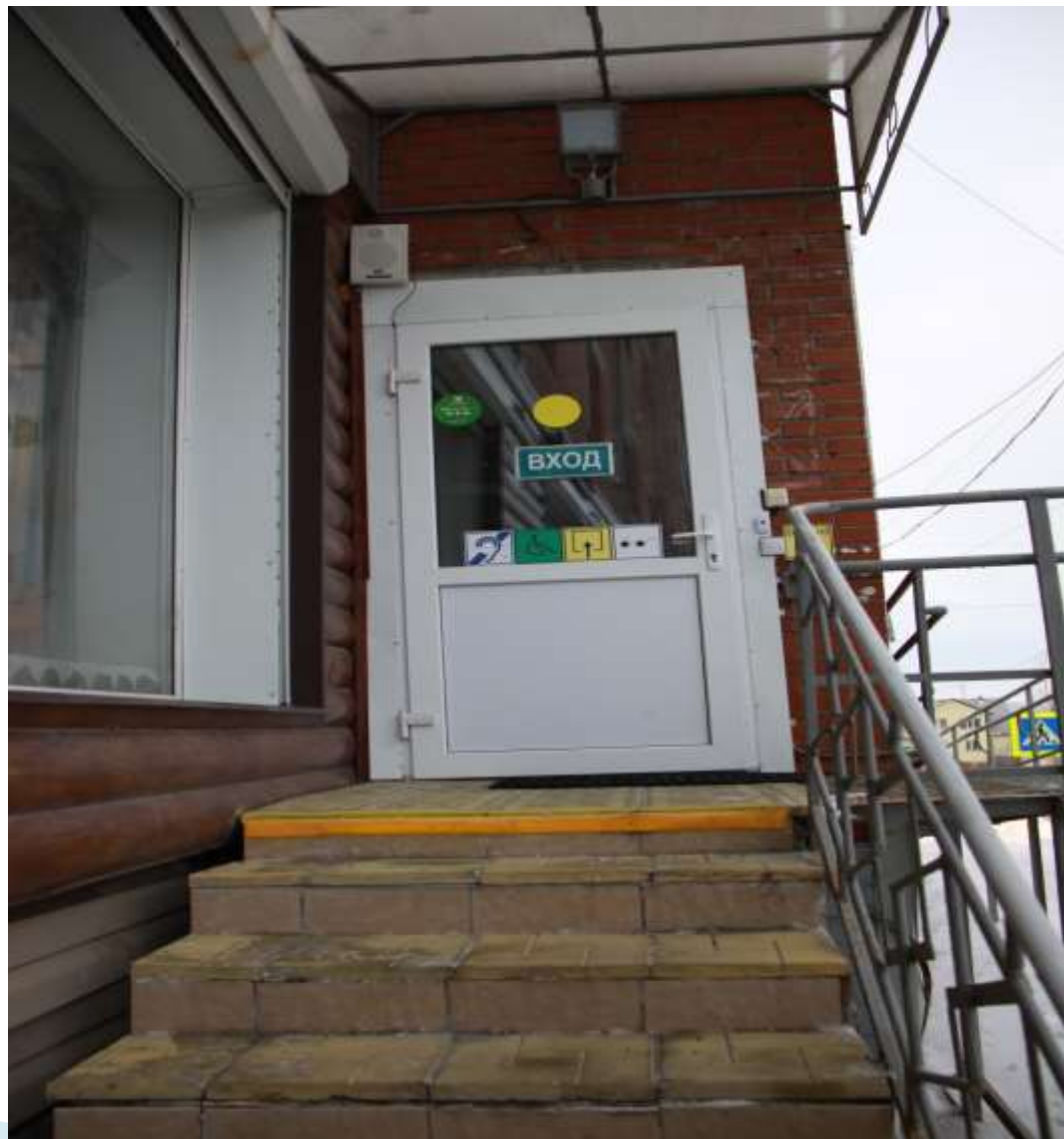



Ленинская районная организация  
Кировской областной организации  
Общероссийской общественной организации  
«Всероссийское общество инвалидов»

## Ошибки

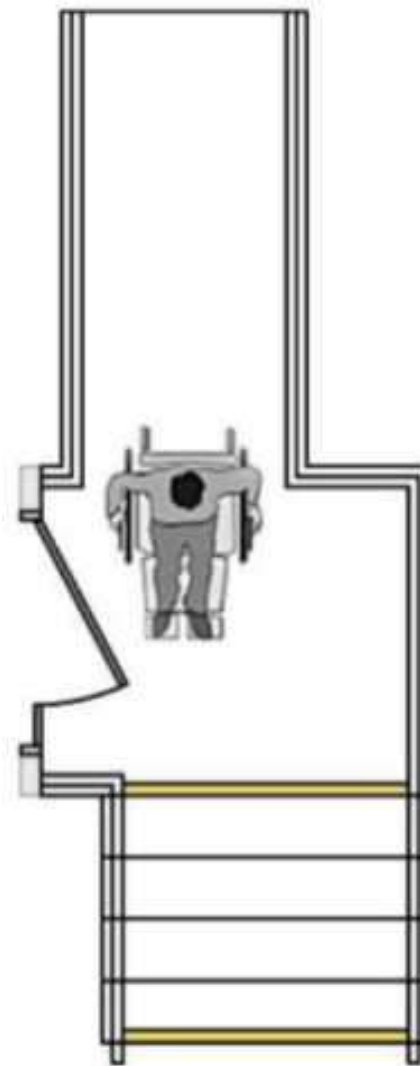
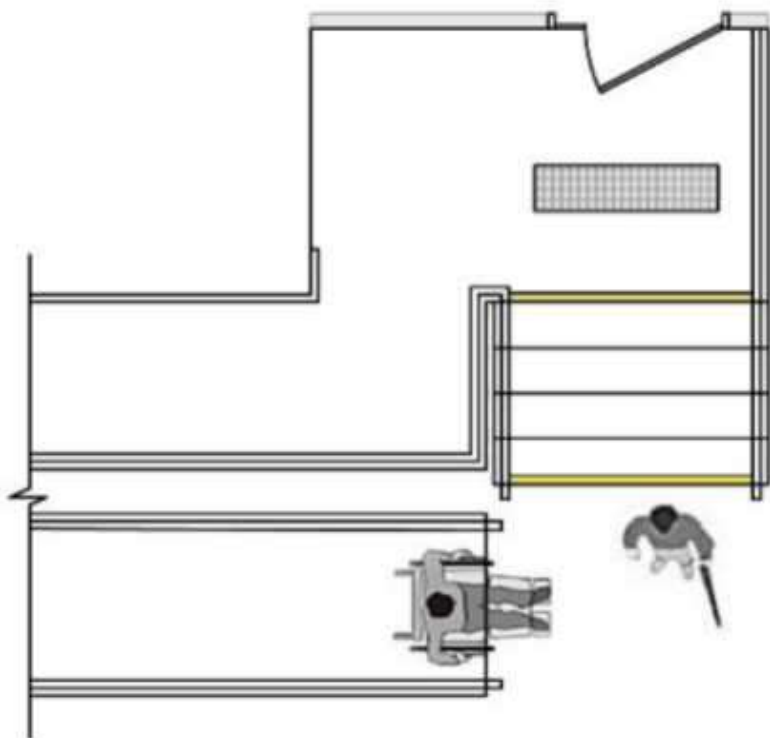



Ленинская районная организация  
Кировской областной организации  
Общероссийской общественной организации  
«Всероссийское общество инвалидов»

## Ошибки





Ленинская районная организация  
Кировской областной организации  
Общероссийской общественной организации  
«Всероссийское общество инвалидов»



## Ошибки







Ленинская районная организация  
Кировской областной организации  
Общероссийской общественной организации  
«Всероссийское общество инвалидов»

## Ошибки





Ленинская районная организация  
Кировской областной организации  
Общероссийской общественной организации  
«Всероссийское общество инвалидов»

## Ошибки





Ленинская районная организация  
Кировской областной организации  
Общероссийской общественной организации  
«Всероссийское общество инвалидов»



## Ошибки





Ленинская районная организация  
Кировской областной организации  
Общероссийской общественной организации  
«Всероссийское общество инвалидов»

**Важно!**

**Маркируется только  
проступи ступеней  
(горизонтальные их части)!**

**Подступенки не  
маркируются!**

**Маркируются только первая  
и последняя ступени!**

**Ошибки**





## Ошибки

Ленинская районная организация  
Кировской областной организации  
Общероссийской общественной организации  
«Всероссийское общество инвалидов»





Ленинская районная организация  
Кировской областной организации  
Общероссийской общественной организации  
«Всероссийское общество инвалидов»

## Ошибки



Ленинская районная организация  
Кировской областной организации  
Общероссийской общественной организации  
«Всероссийское общество инвалидов»





Ленинская районная организация  
Кировской областной организации  
Общероссийской общественной организации  
«Всероссийское общество инвалидов»

## Ошибки





Ленинская районная организация  
Кировской областной организации  
Общероссийской общественной организации  
«Всероссийское общество инвалидов»

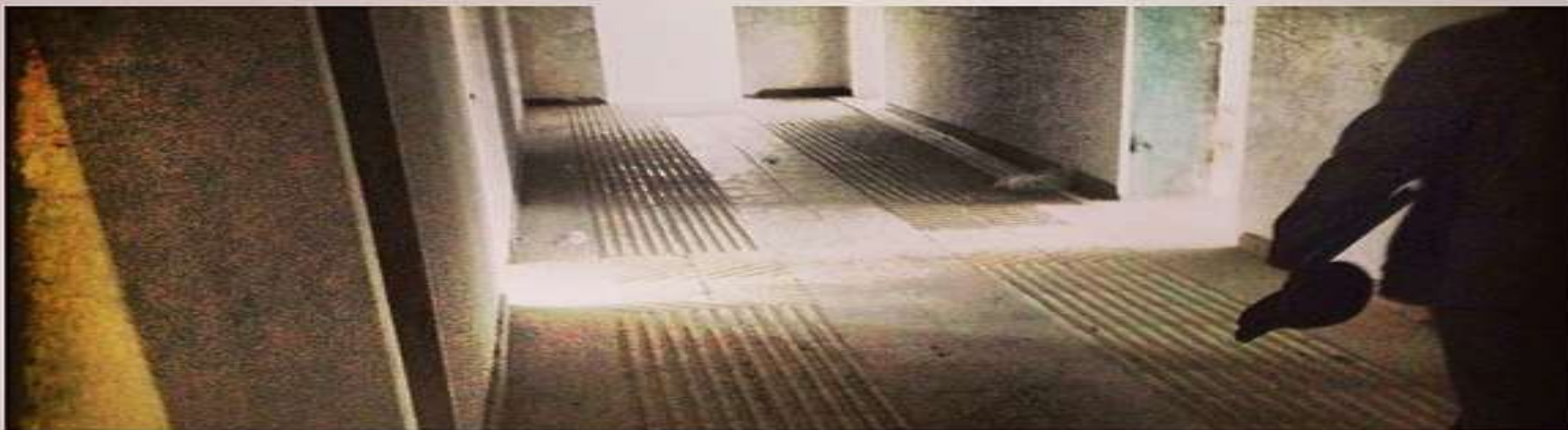



Ленинская районная организация  
Кировской областной организации  
Общероссийской общественной организации  
«Всероссийское общество инвалидов»



## Ошибки

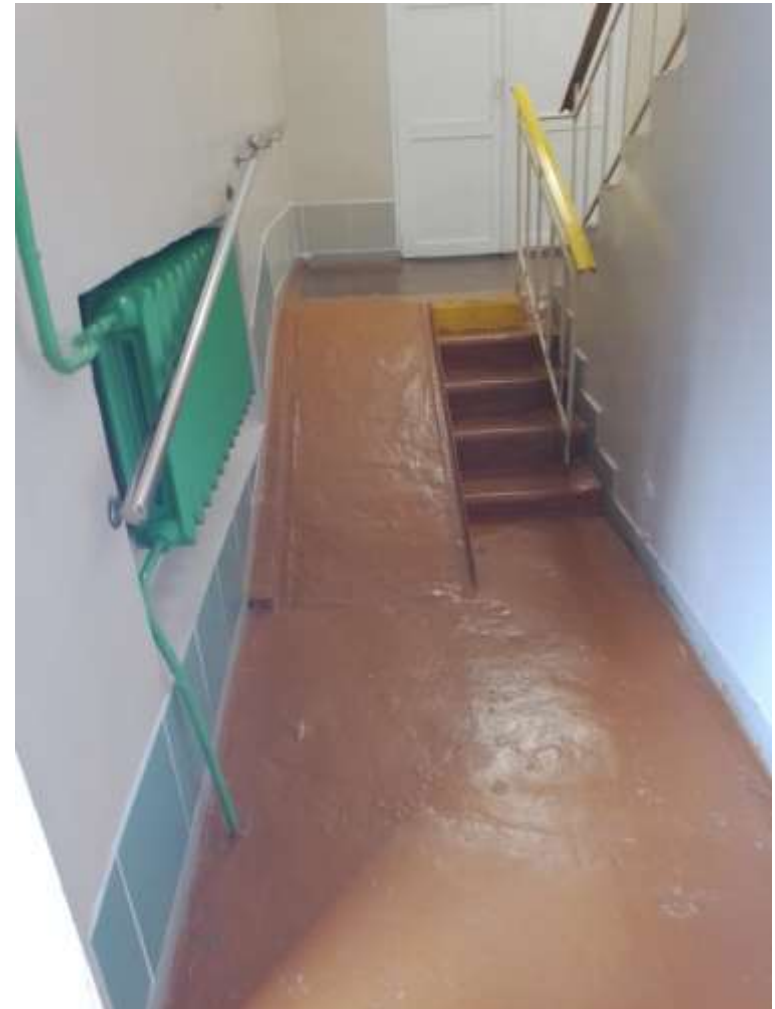



Ленинская районная организация  
Кировской областной организации  
Общероссийской общественной организации  
«Всероссийское общество инвалидов»



## Правильные решения пешеходных путей





Ленинская районная организация  
Кировской областной организации  
Общероссийской общественной организации  
«Всероссийское общество инвалидов»

## Правильные решения съездов

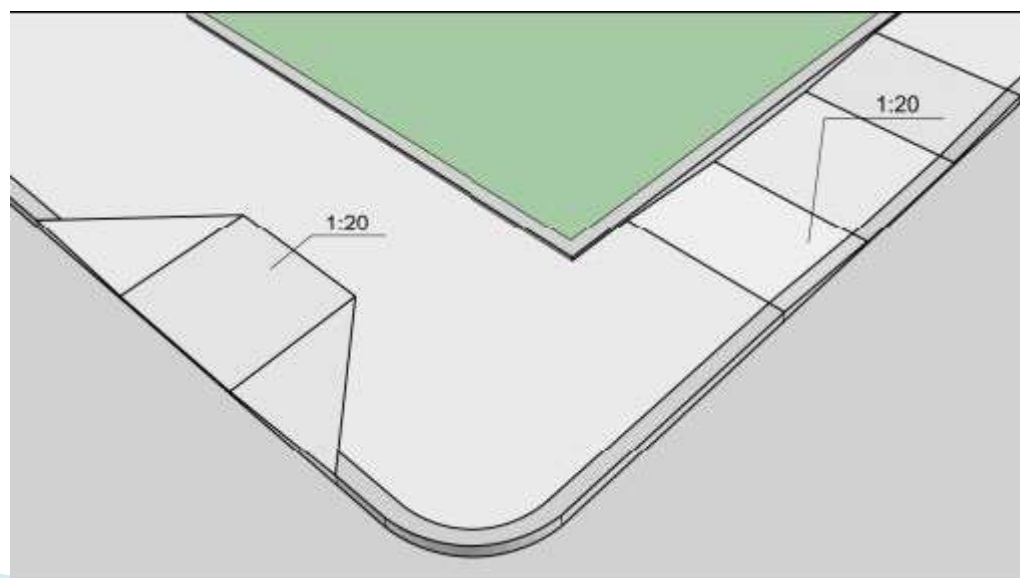
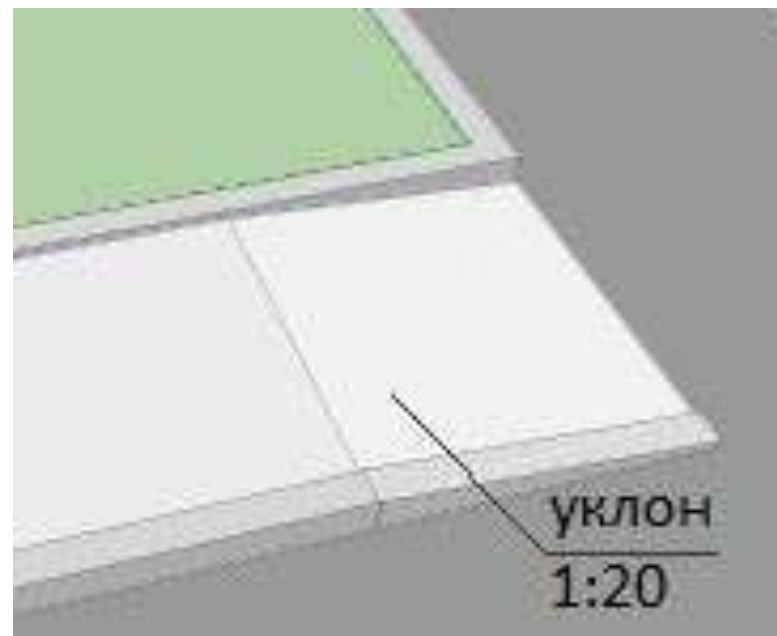
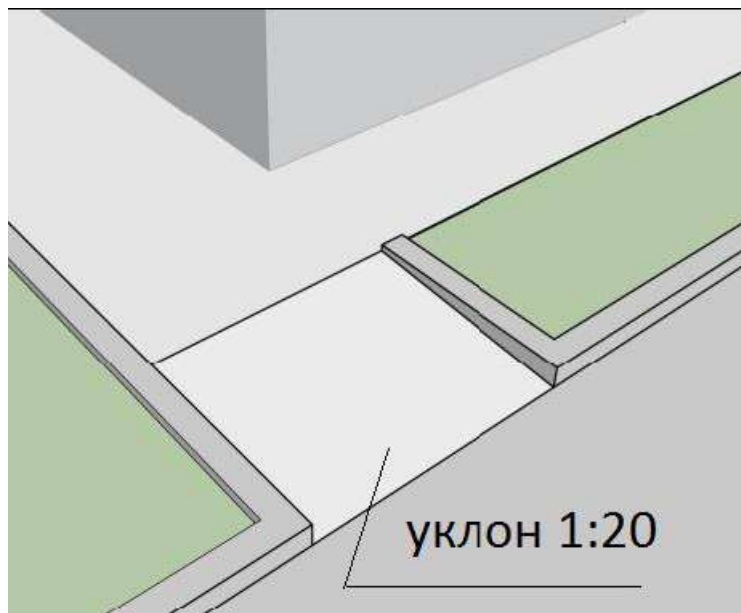



Ленинская районная организация  
Кировской областной организации  
Общероссийской общественной организации  
«Всероссийское общество инвалидов»

## Правильные решения съездов

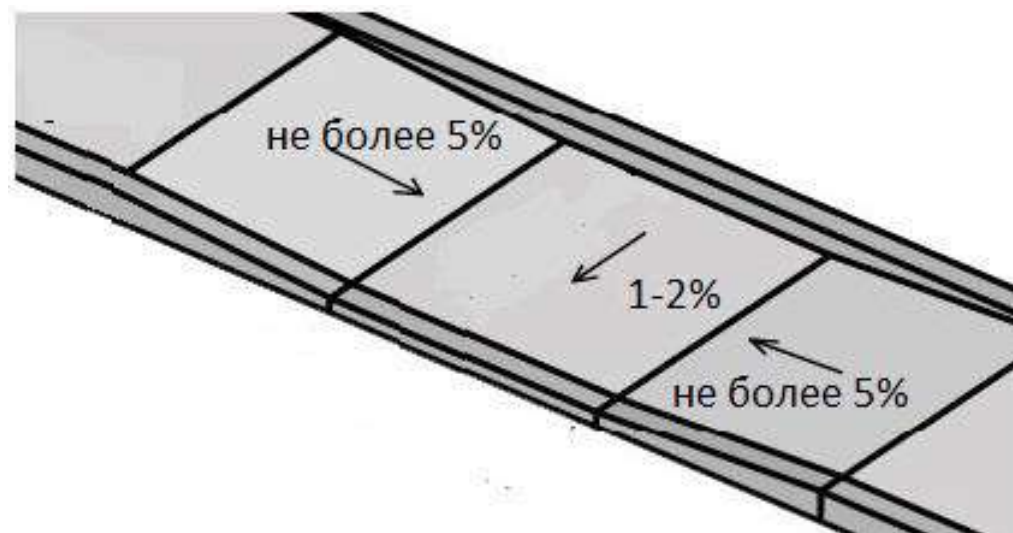
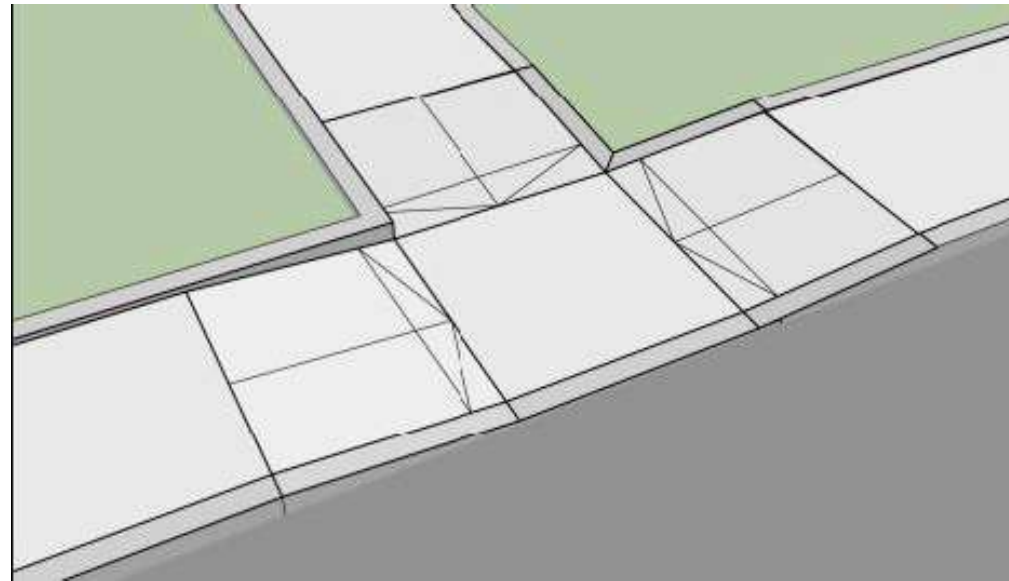
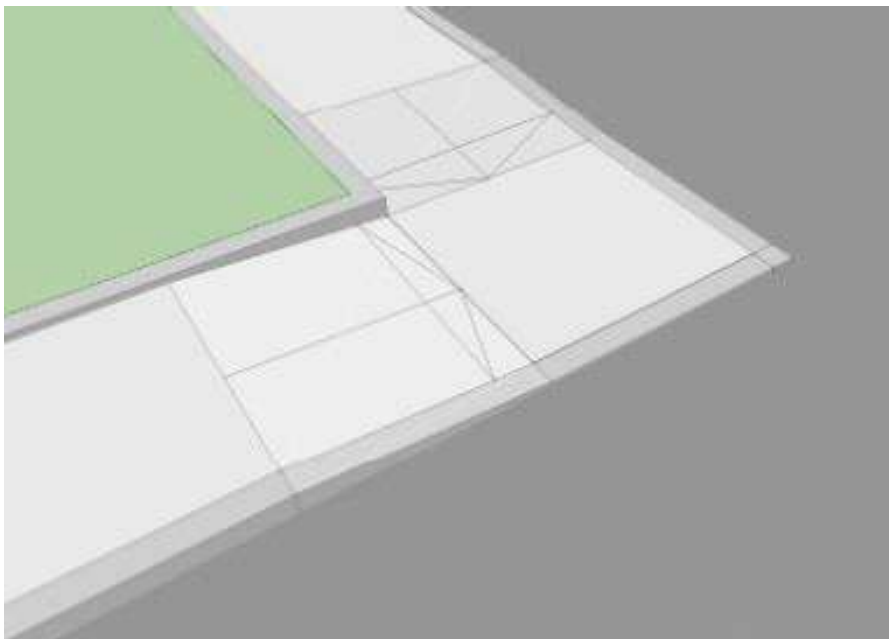



Ленинская районная организация  
Кировской областной организации  
Общероссийской общественной организации  
«Всероссийское общество инвалидов»



## Правильные решения съездов на придомовой территории





Ленинская районная организация  
Кировской областной организации  
Общероссийской общественной организации  
«Всероссийское общество инвалидов»

## Правильные решения ВОДООТВОДНЫХ ЛОТКОВ





Ленинская районная организация  
Кировской областной организации  
Общероссийской общественной организации  
«Всероссийское общество инвалидов»

## Правильные решения парковки для инвалидов

### Требования к разметке для одного парковочного места для инвалида.

1. Разметка наносится белым цветом.
2. Знак горизонтальной разметки 1.24.3 (Приложение Г в ГОСТ 52289-2019) выполняются размером 1600 x 800 мм.
3. Все линии, в том числе ограничивающие площадь парковочного места в размерах 6000 x 3600 мм, или 6000 x 4800 мм, а также линии знака 1.24.3 являются сплошными (не прерывистыми).
4. Знак вертикальной разметки 8.17 должен быть выполнен в соответствии с приложением Б ГОСТ 52289-2019
5. Размер места для автомобиля – 4800 x 2400 мм.
6. Свободное пространство сзади автомобиля – не менее 1200 мм.
7. Свободное пространство слева и (или) справа от автомобиля – не менее 1200 мм.

### Обозначение мест стоянки автомобилей, управляемых инвалидами

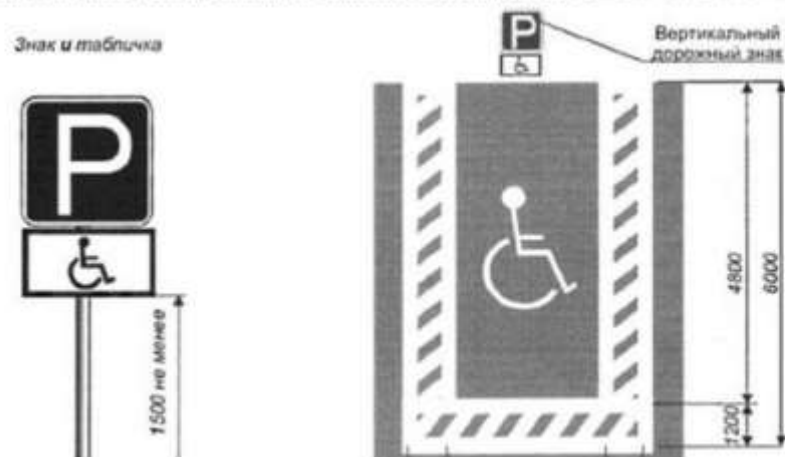





Ленинская районная организация  
Кировской областной организации  
Общероссийской общественной организации  
«Всероссийское общество инвалидов»

## Правильные решения пандуса

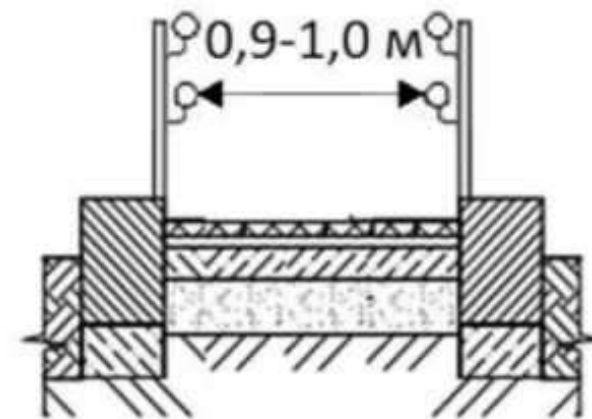



Ленинская районная организация  
Кировской областной организации  
Общероссийской общественной организации  
«Всероссийское общество инвалидов»

## Правильные решения пешеходных путей

### Запрещающий ТНУ

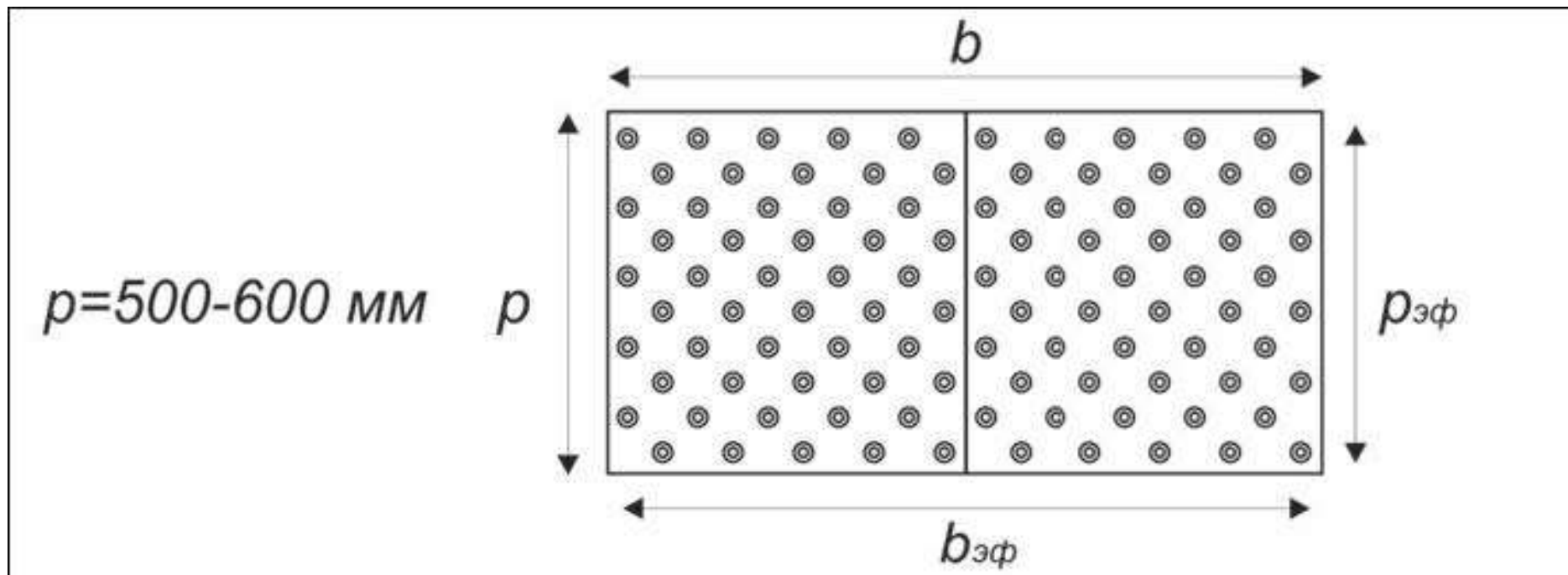



Ленинская районная организация  
Кировской областной организации  
Общероссийской общественной организации  
«Всероссийское общество инвалидов»

## Правильные решения пешеходных путей

### Предупреждающий ТНУ

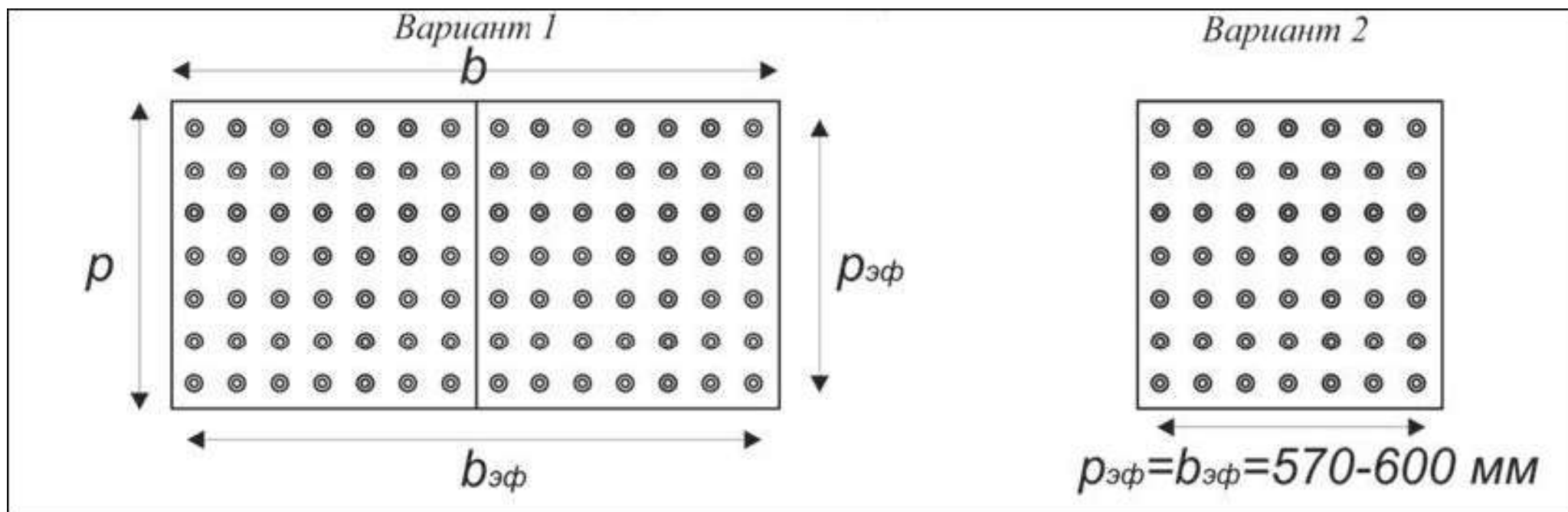



Ленинская районная организация  
Кировской областной организации  
Общероссийской общественной организации  
«Всероссийское общество инвалидов»

## Правильные решения пешеходных путей

### Направляющий ТНУ

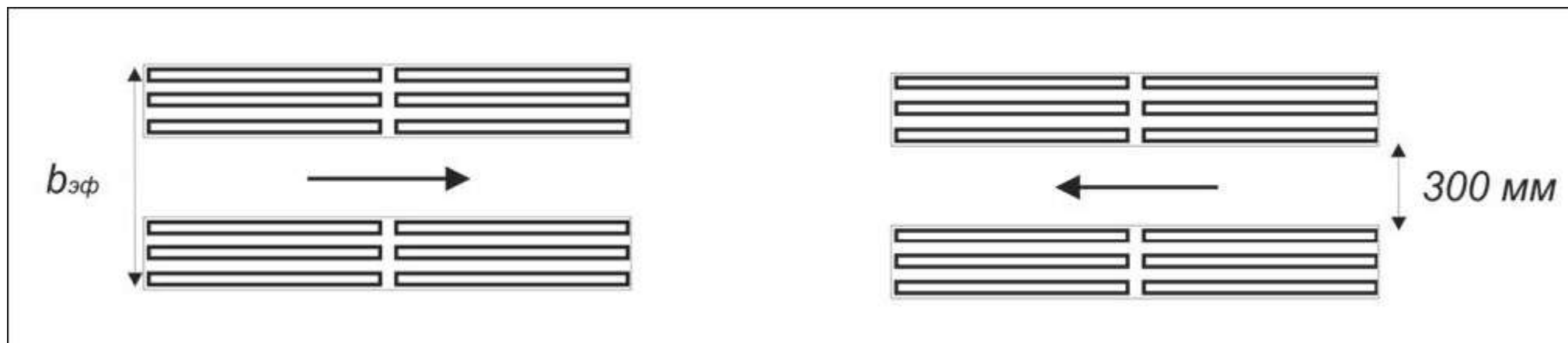
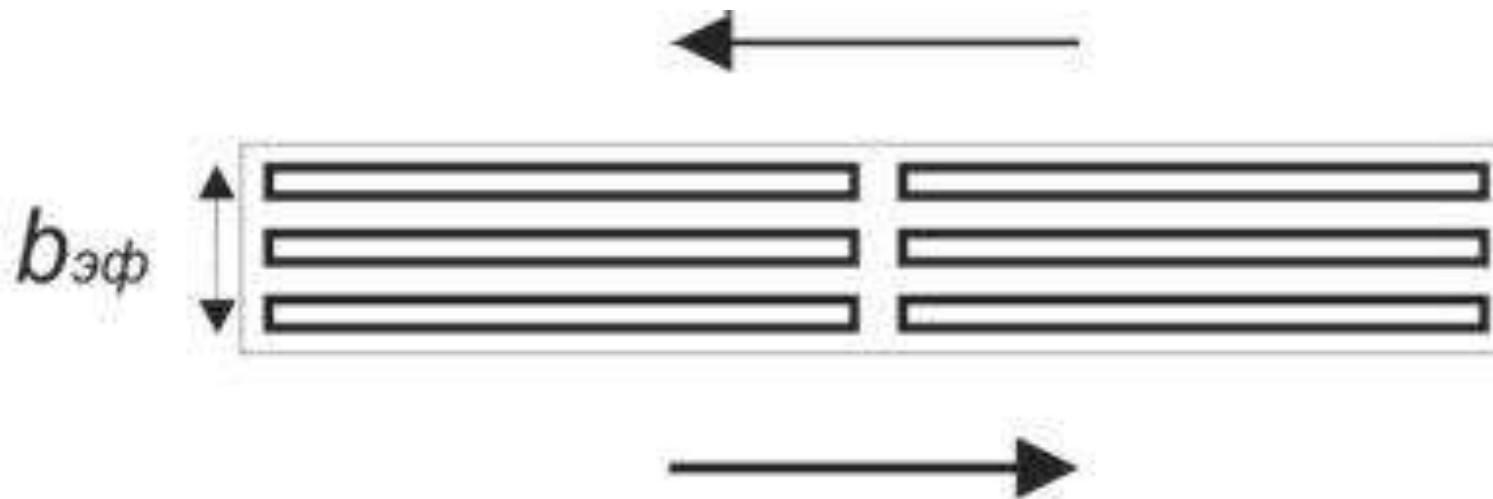



Ленинская районная организация  
Кировской областной организации  
Общероссийской общественной организации  
«Всероссийское общество инвалидов»



**ОБРАТИТЕ ВНИМАНИЕ, ЧТО  
СТУПЕНИ С ОТКРЫТЫМИ  
ПОДСТУПЕНКАМИ ЗАПРЕЩЕНЫ!**

## Правильные решения лестницы

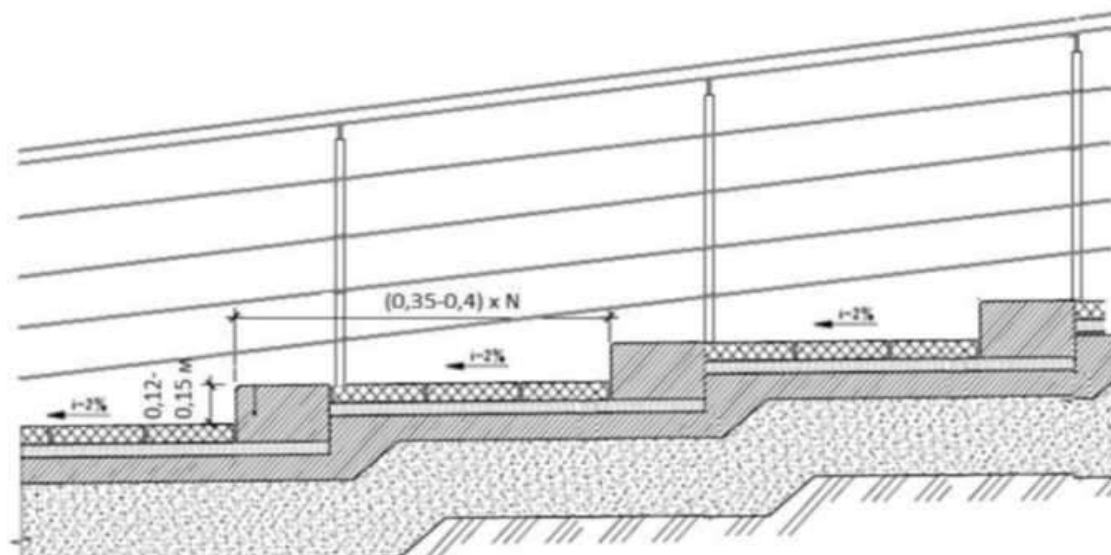
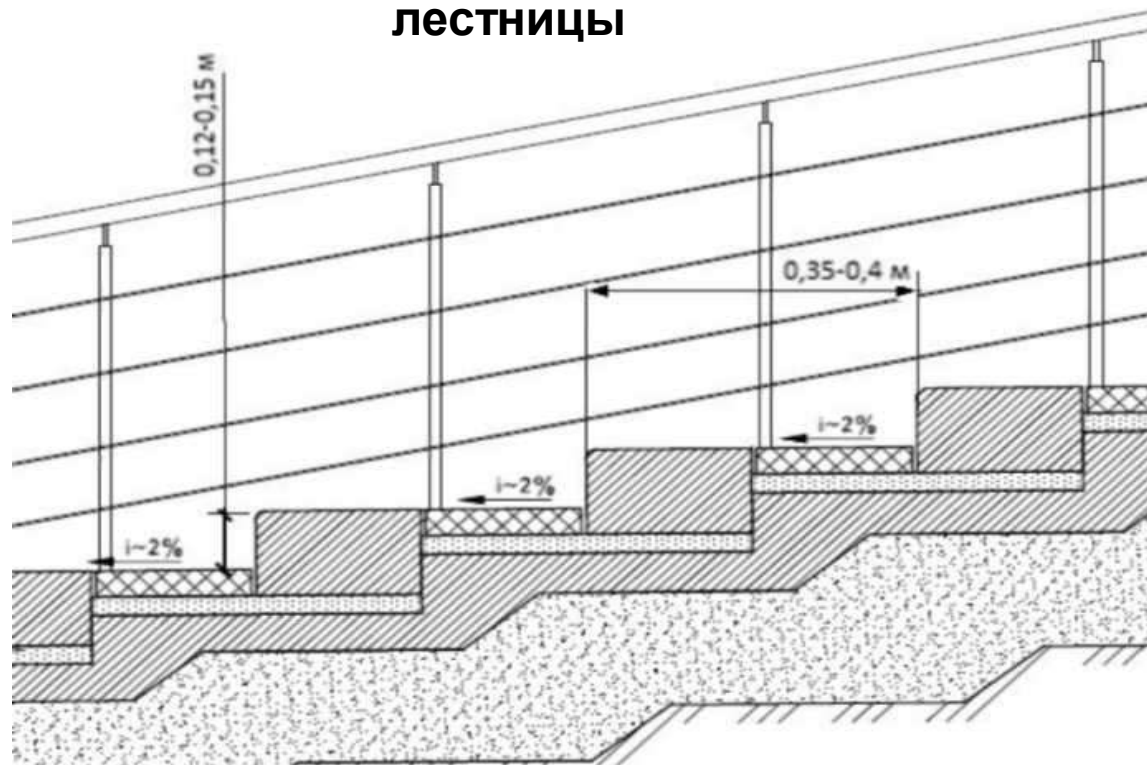



Ленинская районная организация  
Кировской областной организации  
Общероссийской общественной организации  
«Всероссийское общество инвалидов»

## Правильные решения поручней

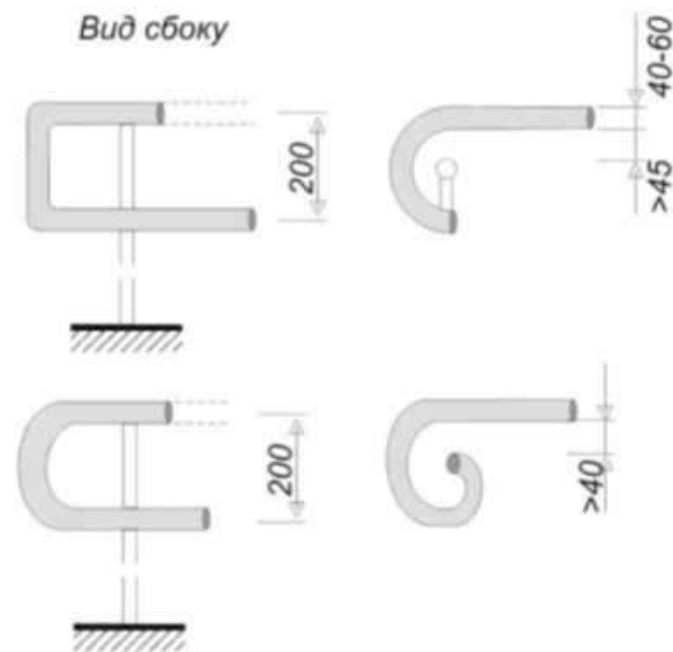
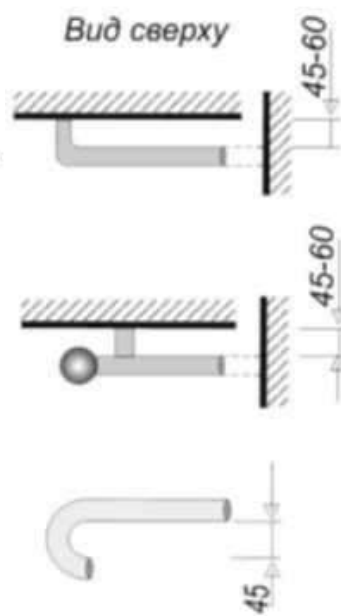
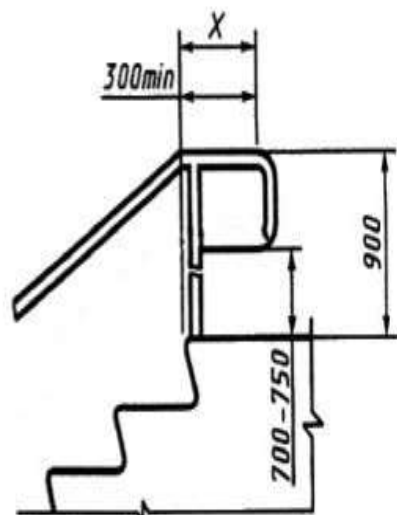
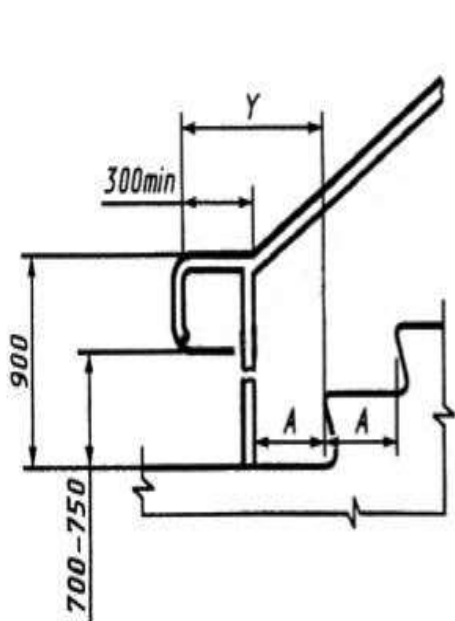



Ленинская районная организация  
Кировской областной организации  
Общероссийской общественной организации  
«Всероссийское общество инвалидов»

## Правильные решения поручней

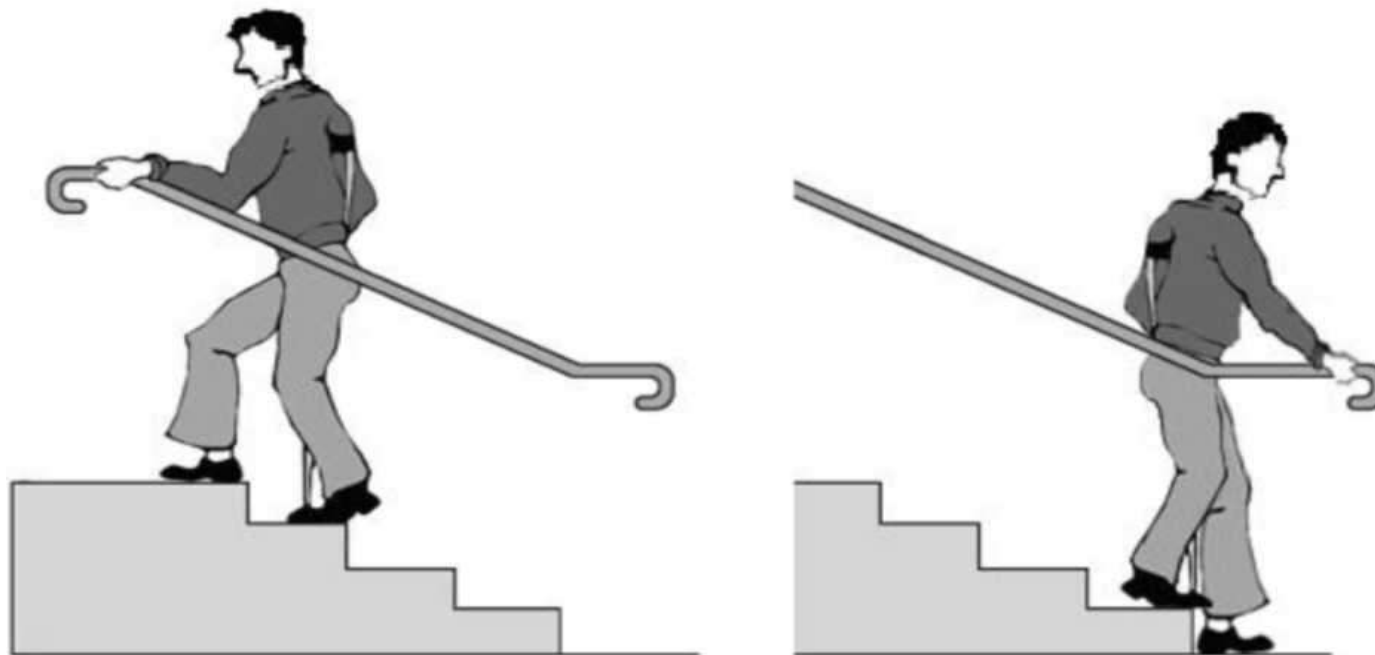

**Горизонтальные окончания за пределами марша обеспечивают  
безопасный спуск и подъем на примыкающие к лестнице  
горизонтальные площадки**



Ленинская районная организация  
Кировской областной организации  
Общероссийской общественной организации  
«Всероссийское общество инвалидов»

## Правильные решения Оборудование лестниц поручнями, выступающими в горизонт



БУ "Государственный художественный музей"  
Поставка и установка поручней дополнительных и разделительных





Ленинская районная организация  
Кировской областной организации  
Общероссийской общественной организации  
«Всероссийское общество инвалидов»

## Правильные решения мест отдыха

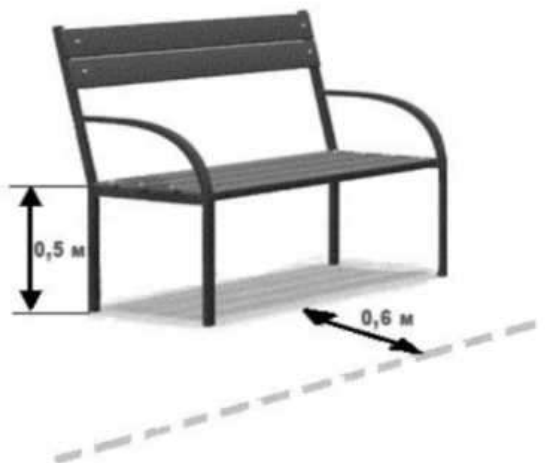
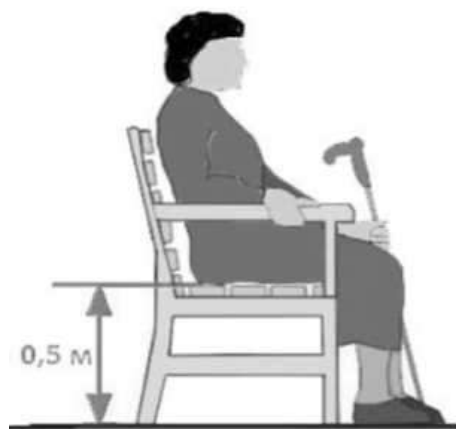
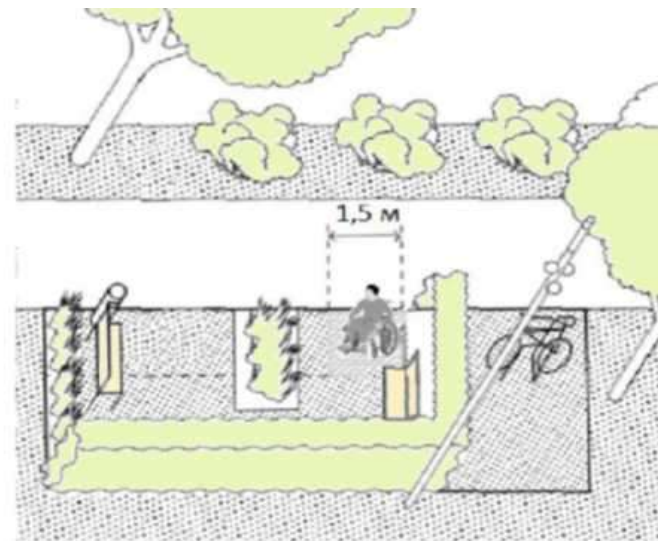
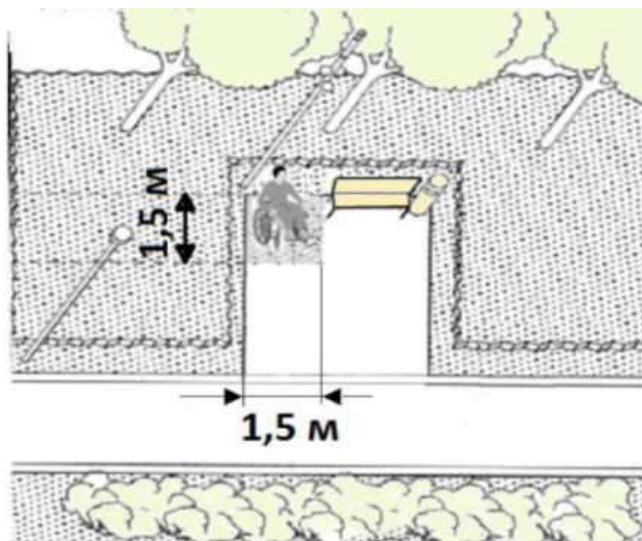



## Правильные решения входных групп

Ленинская районная организация  
Кировской областной организации  
Общероссийской общественной организации  
«Всероссийское общество инвалидов»

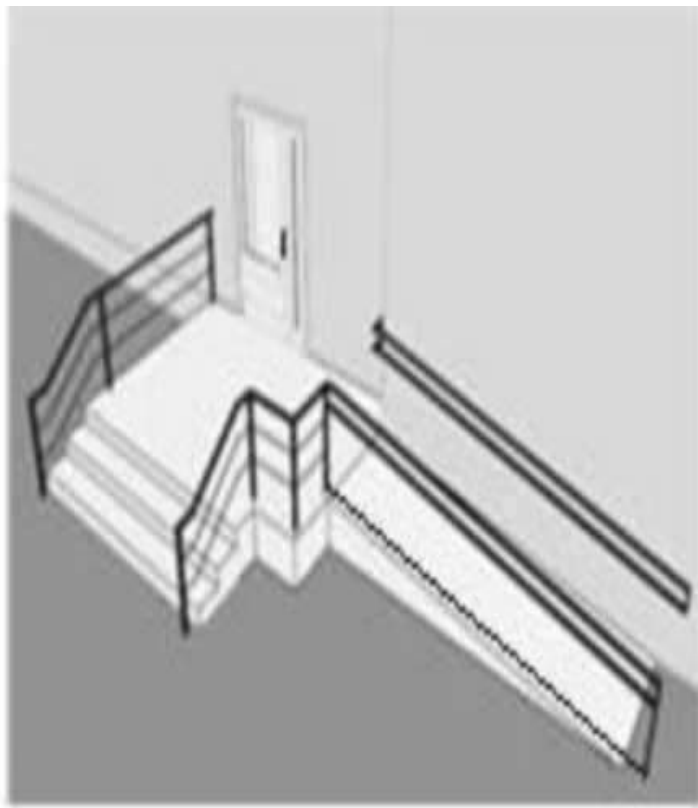
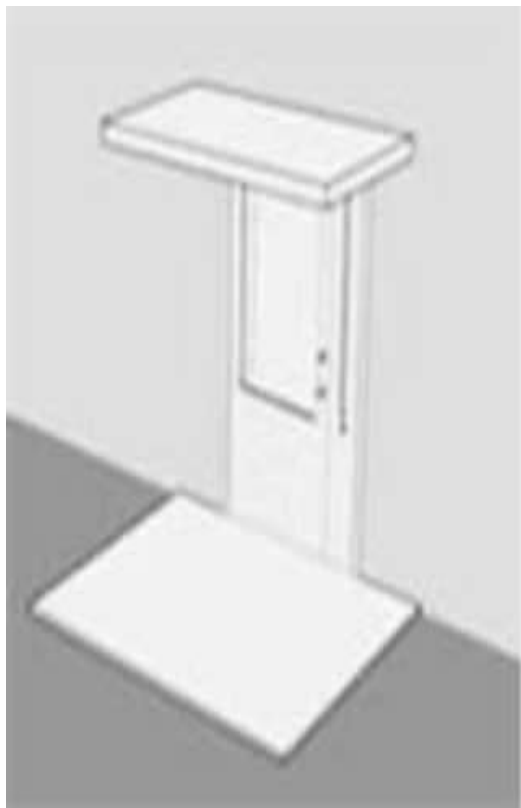



Ленинская районная организация  
Кировской областной организации  
Общероссийской общественной организации  
«Всероссийское общество инвалидов»

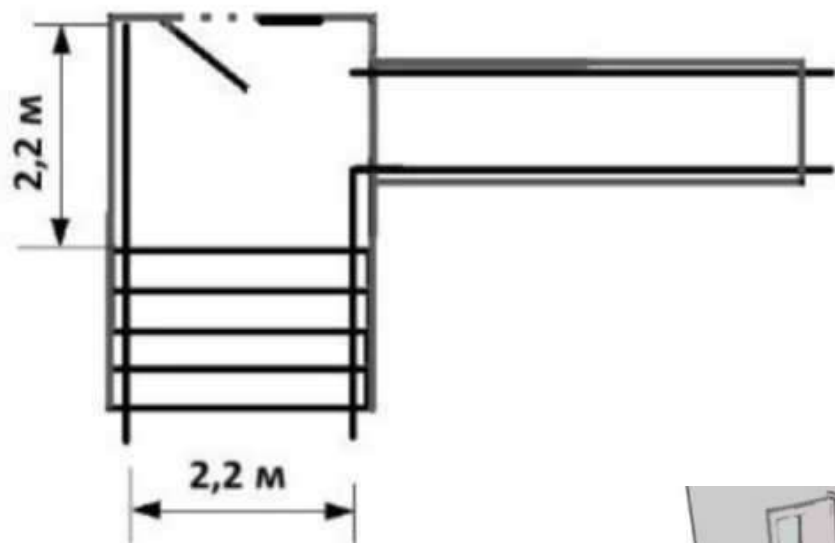

## Правильные решения входных групп

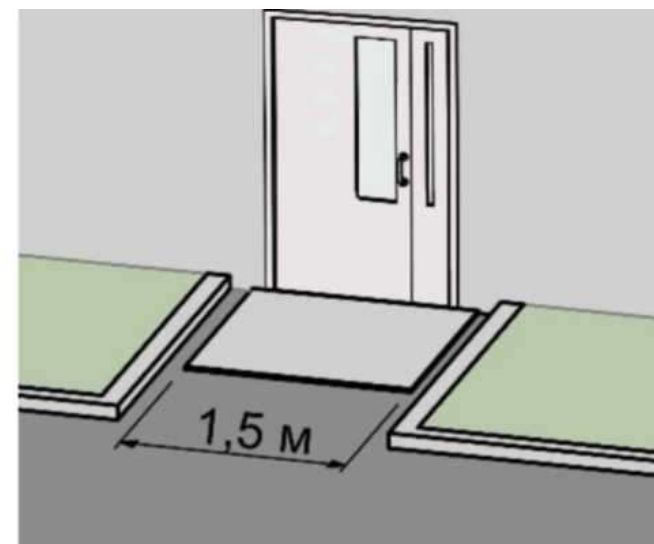
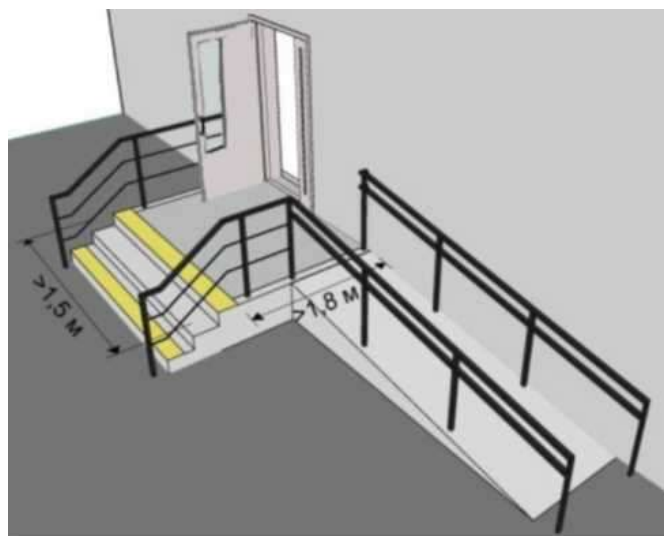
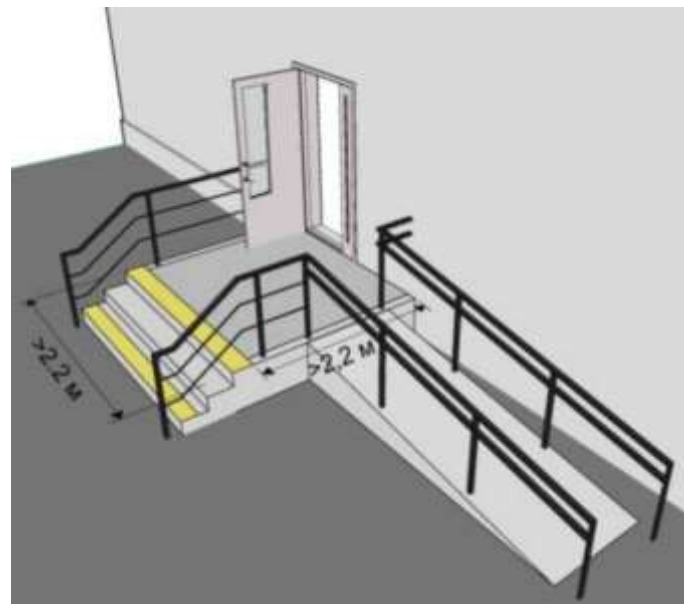



Ленинская районная организация  
Кировской областной организации  
Общероссийской общественной организации  
«Всероссийское общество инвалидов»

## Правильные решения дверей, как наружных, так и внутренних

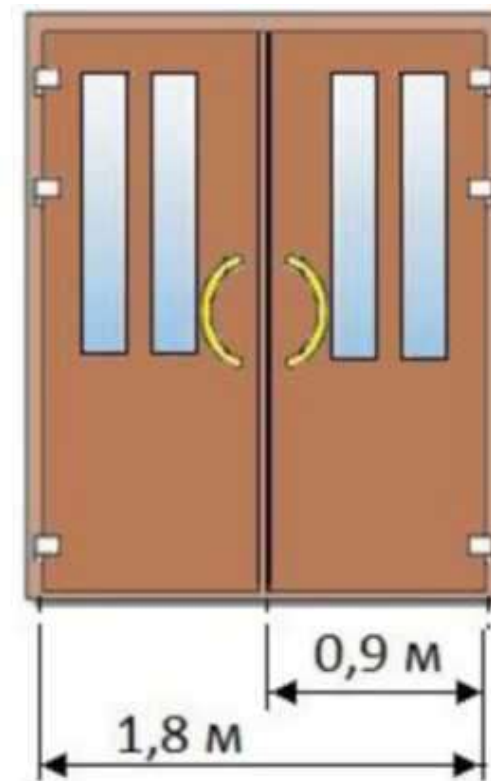



Ленинская районная организация  
Кировской областной организации  
Общероссийской общественной организации  
«Всероссийское общество инвалидов»

## Правильные решения дверей, как наружных, так и внутренних

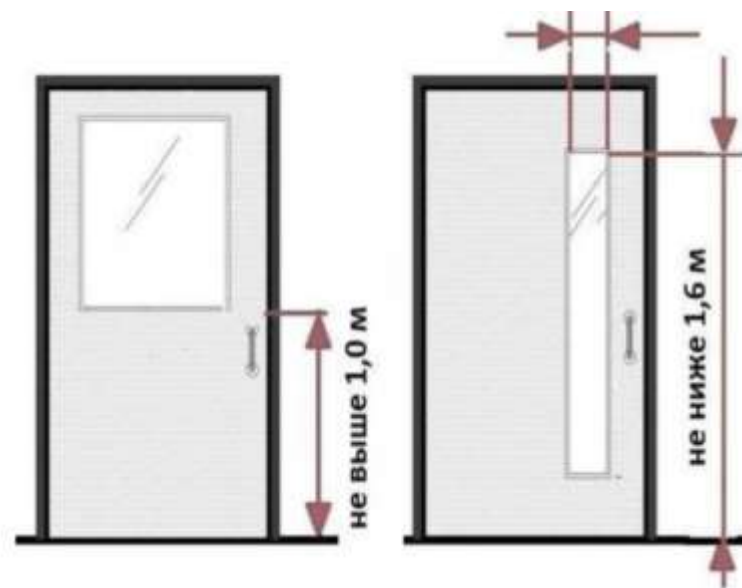
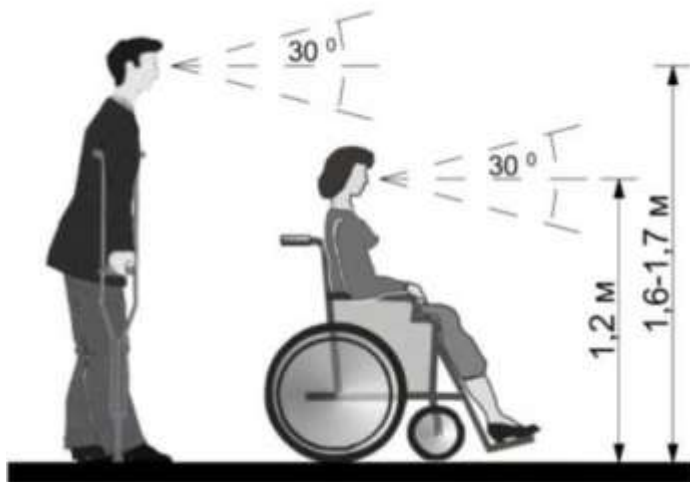



Ленинская районная организация  
Кировской областной организации  
Общероссийской общественной организации  
«Всероссийское общество инвалидов»

## Правильные решения дверных ручек

**Если на входных дверях установлены круглые ручки или ручки-скобы, то их следует заменить**

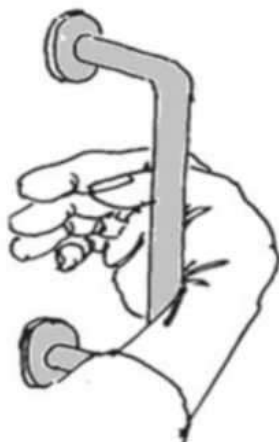
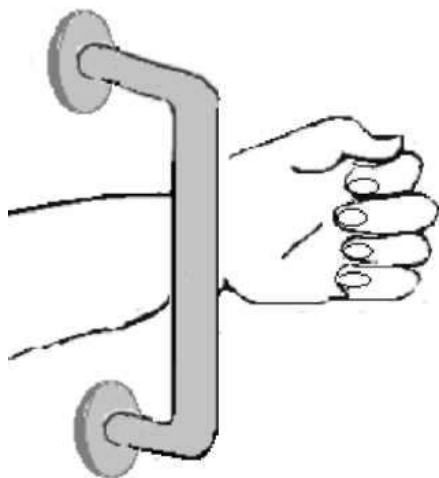



Ленинская районная организация  
Кировской областной организации  
Общероссийской общественной организации  
«Всероссийское общество инвалидов»

## Правильные решения порогов дверей

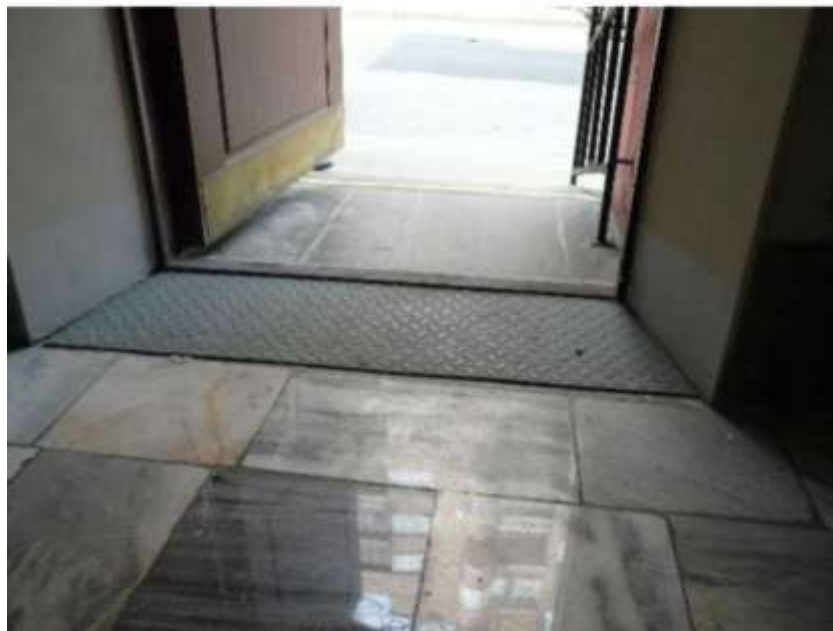
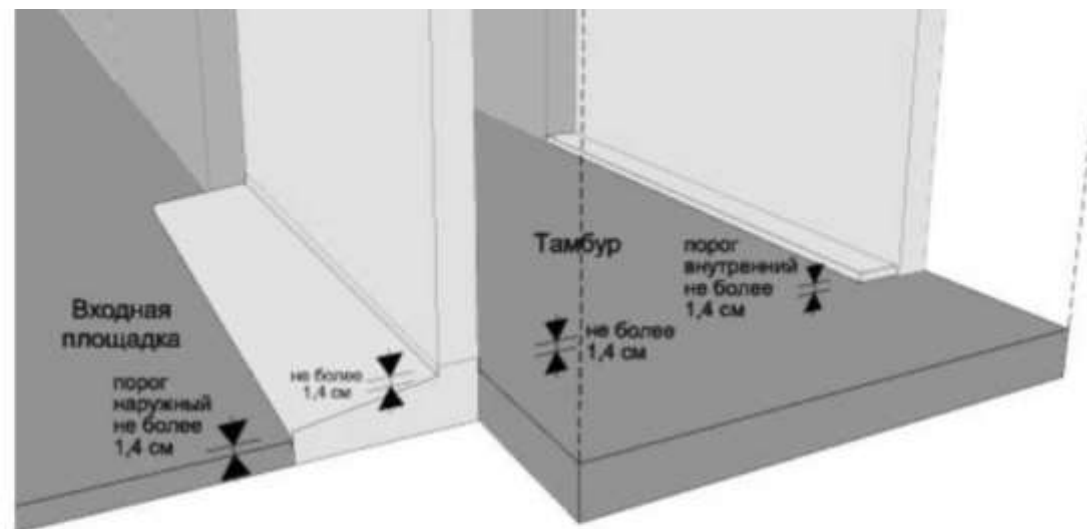



Ленинская районная организация  
Кировской областной организации  
Общероссийской общественной организации  
«Всероссийское общество инвалидов»



## Правильные решения порогов дверей







Ленинская районная организация  
Кировской областной организации  
Общероссийской общественной организации  
«Всероссийское общество инвалидов»

## Правильные решения порогов дверей

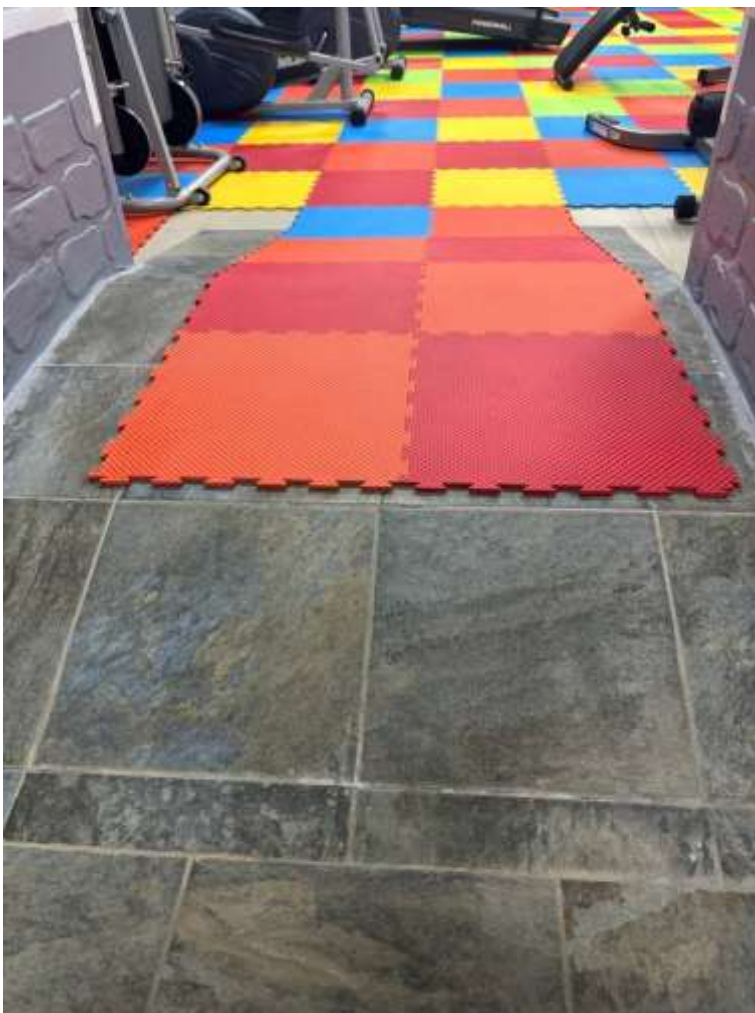



Ленинская районная организация  
Кировской областной организации  
Общероссийской общественной организации  
«Всероссийское общество инвалидов»

**Важно!**

**Маркируется только  
активная створка двери!**

## Правильные решения наружных дверей



**Если есть возможность обойтись без тамбуров  
– его лучше демонтировать.**

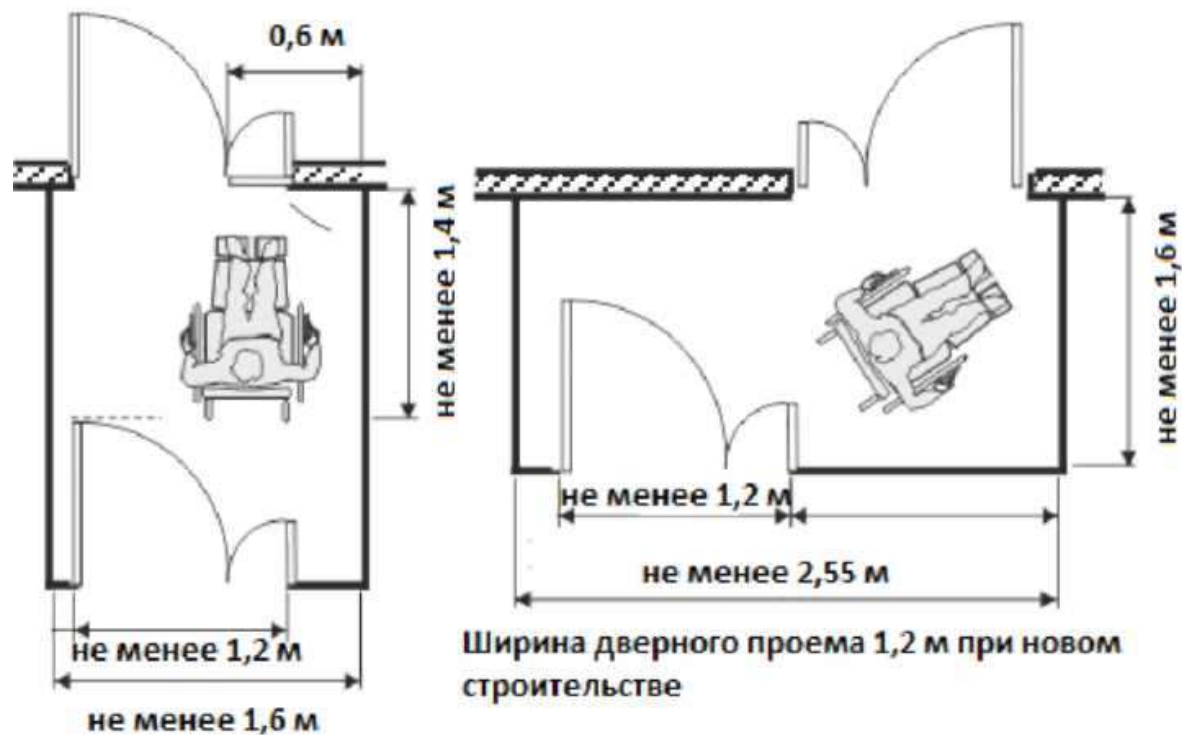

Тамбуры с нормативными размерами

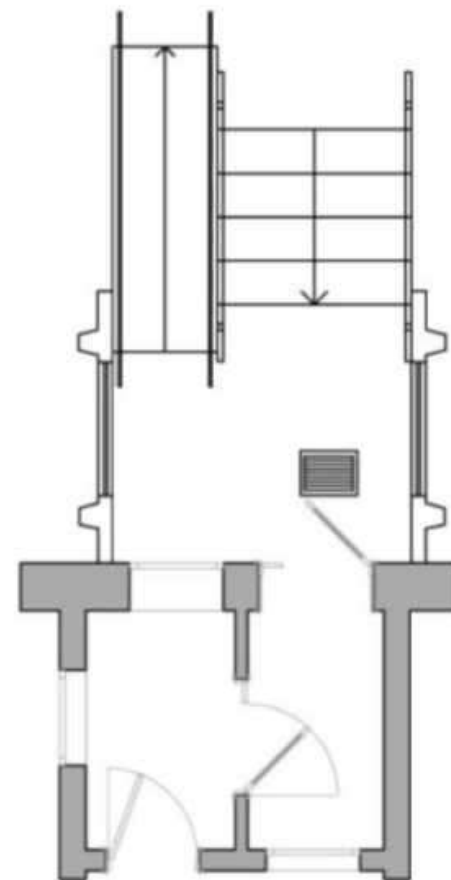



Ленинская районная организация  
Кировской областной организации  
Общероссийской общественной организации  
«Всероссийское общество инвалидов»

## Правильные решения доводчиков при ненормативных тамбурах

### Автоматические доводчики на входных дверях при узком тамбуре





Ленинская районная организация  
Кировской областной организации  
Общероссийской общественной организации  
«Всероссийское общество инвалидов»

## Правильные решения дополнительных ручек при закрывании дверей

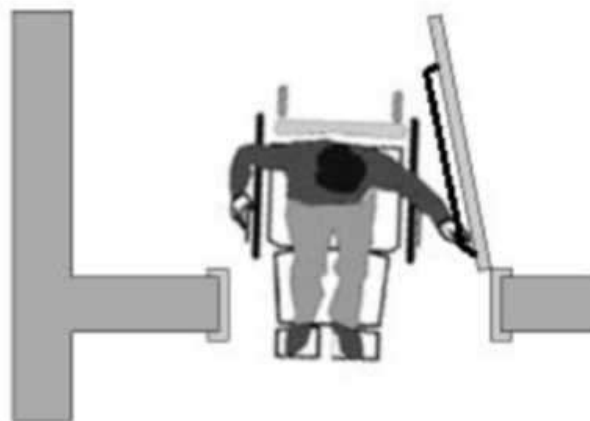



Ленинская районная организация  
Кировской областной организации  
Общероссийской общественной организации  
«Всероссийское общество инвалидов»

## Правильные решения дверей в коридорах

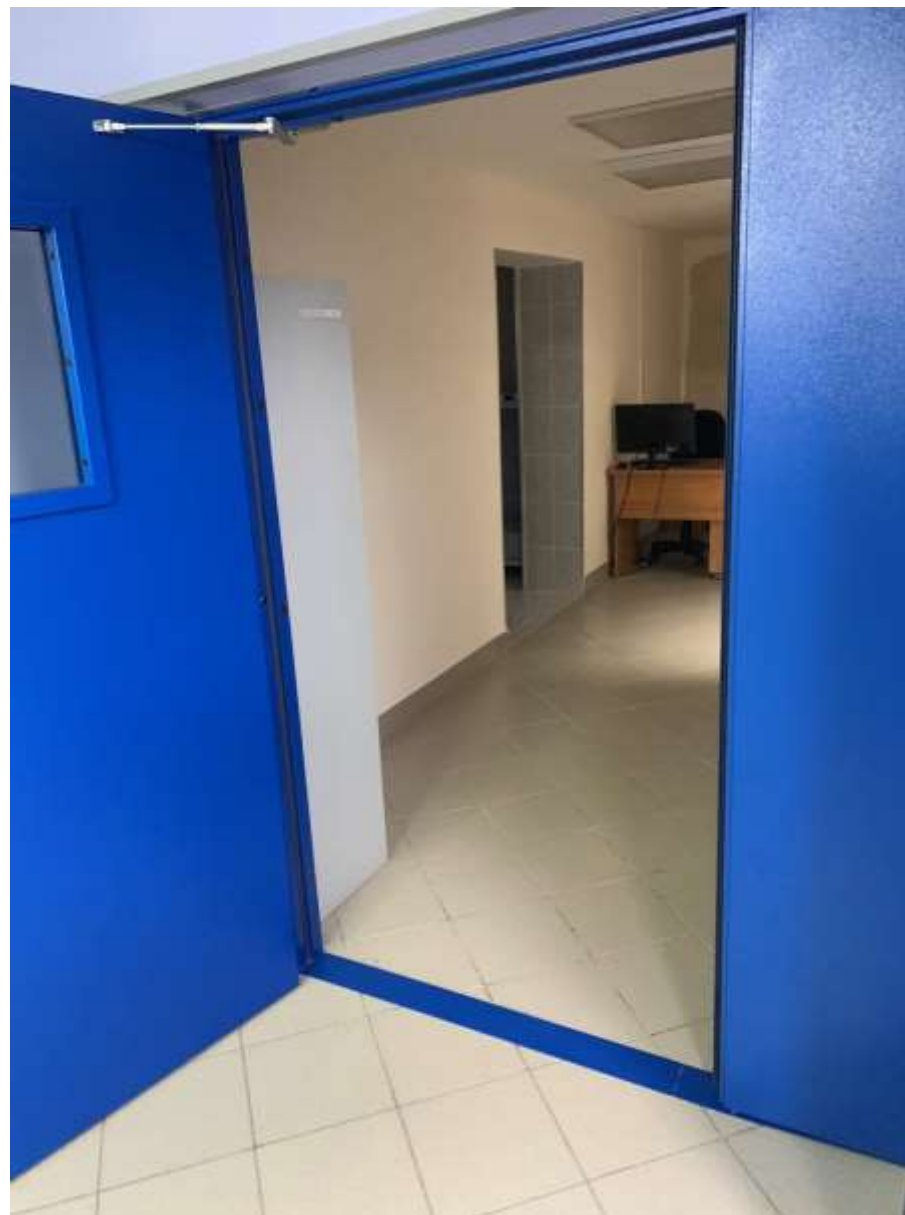



Ленинская районная организация  
Кировской областной организации  
Общероссийской общественной организации  
«Всероссийское общество инвалидов»

## Правильные решения Оборудование проступей лестницы противоскользящими полосами с контрастной разметкой.

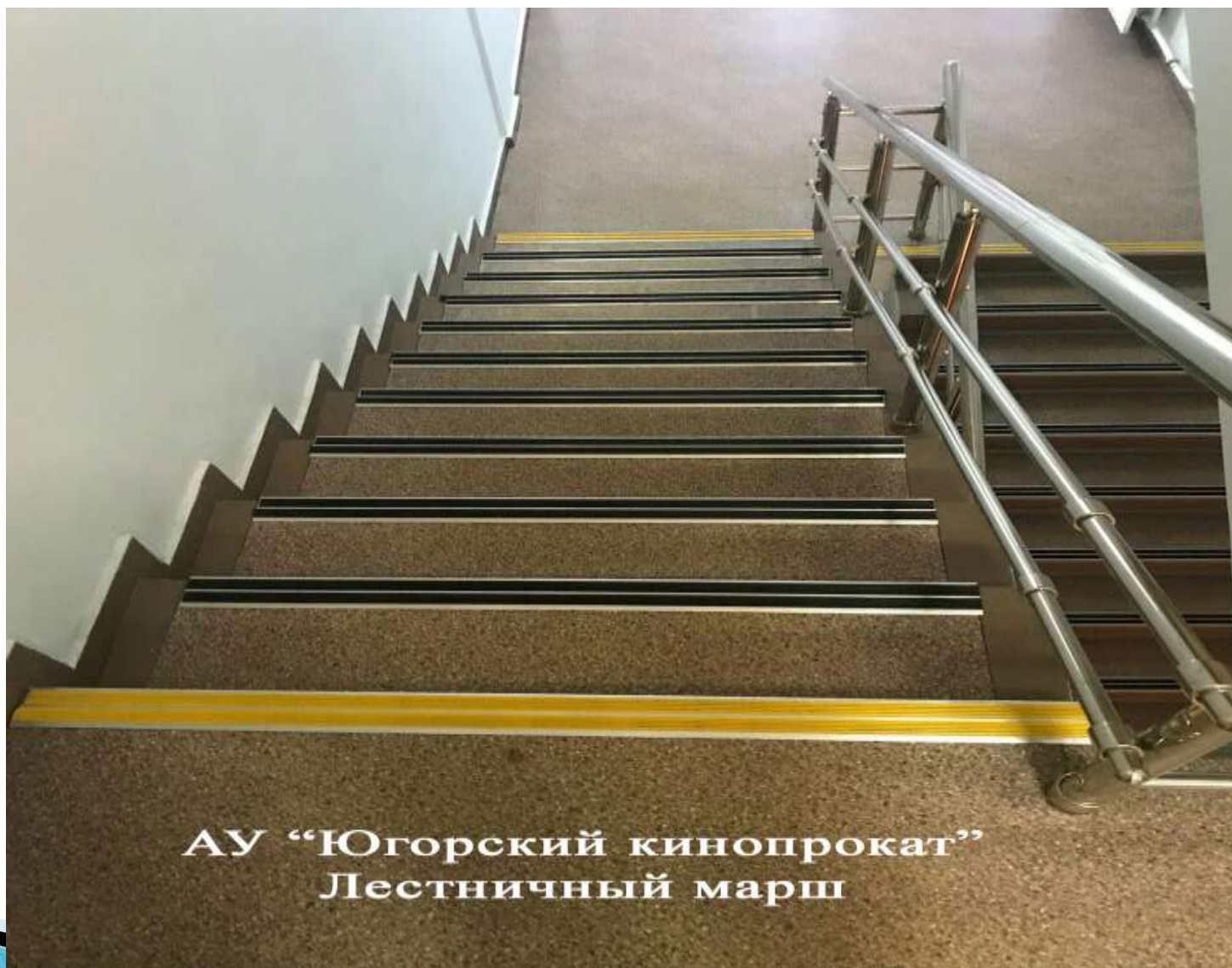

## Правильные решения санитарных узлов

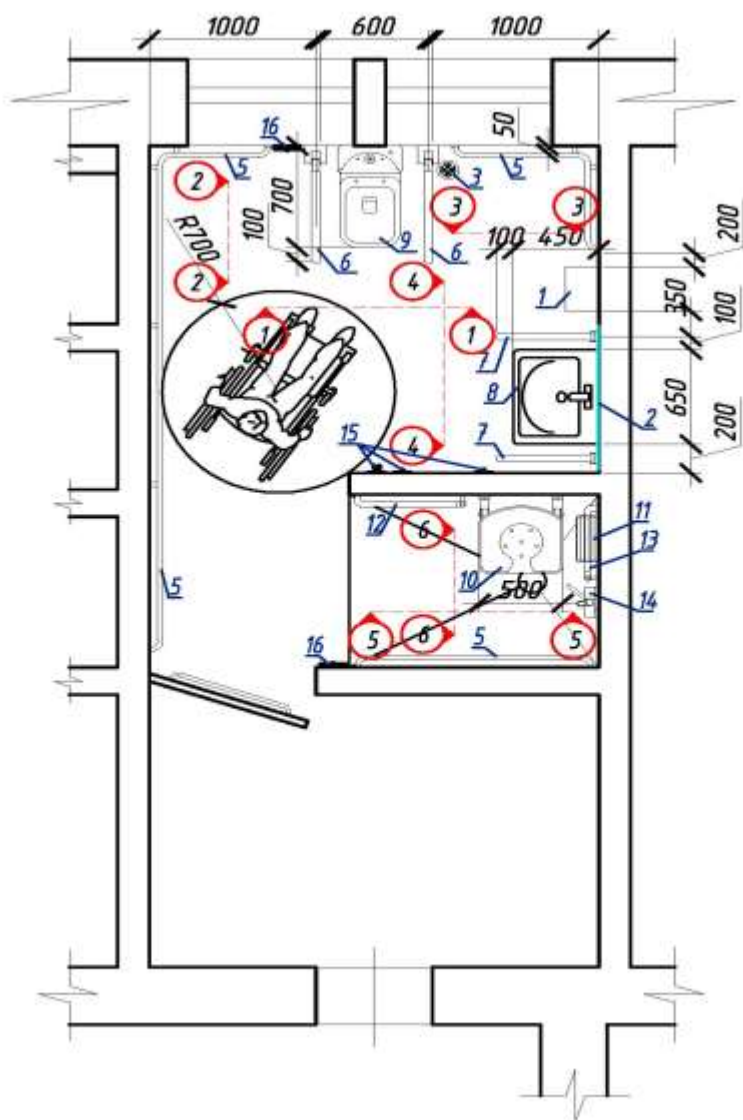

Поз.	Наименование	Кол.
1	Диспенсер для рулонных полотенец	1
2	Зеркало для инвалидов 500 x 700 поворотное	1
3	Ёрш для туалета	1
4	Корзина для мусора	1
5	Пристенные поручни ф 38 нержавейка №71 (м.п.)	7,2
6	Поручни откидные напольные STAY11 с нескользящим антидакт. эластомерным покрытием и регулировкой высоты	2
7	Поручень настенный откидной	2
8	Раковина для инвалидов DS Y5 600 x 450 x 140 мм	1
9	Унитаз для инвалидов	1
10	Откидное сиденье для купания	1
11	Полка подвесная для ванной	1
12	Г-образный поручень	1
13	Г-образный поручень с креплением для лейки	1
14	Душ со смесителем	1
15	Крючки для костылей и одежды	3
16	Система тревожной сигнализации	2





## Правильные решения санитарных узлов

Ленинская районная организация  
Кировской областной организации  
Общероссийской общественной организации  
«Всероссийское общество инвалидов»

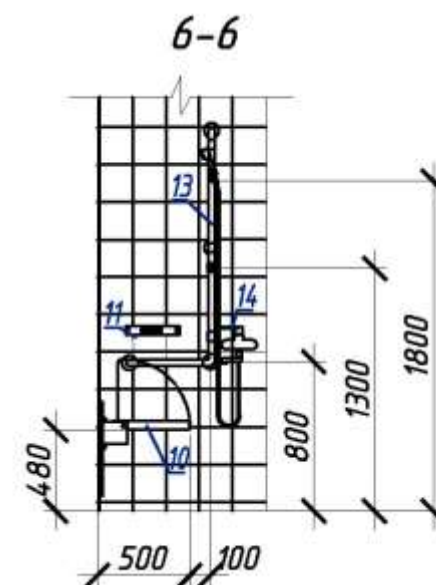
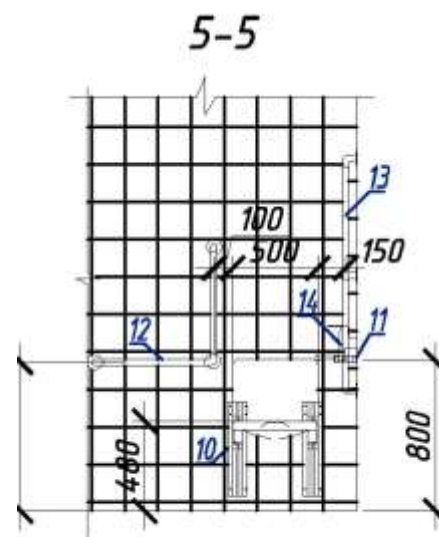
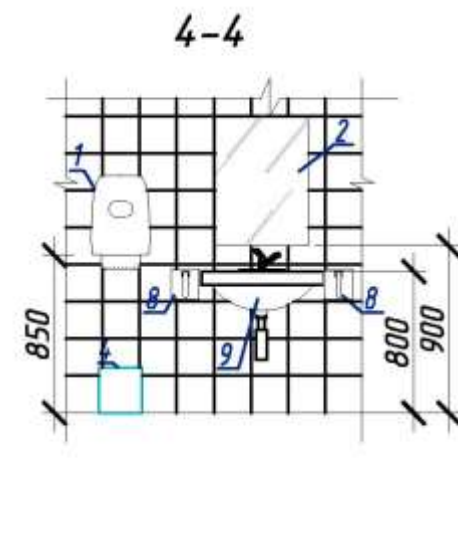
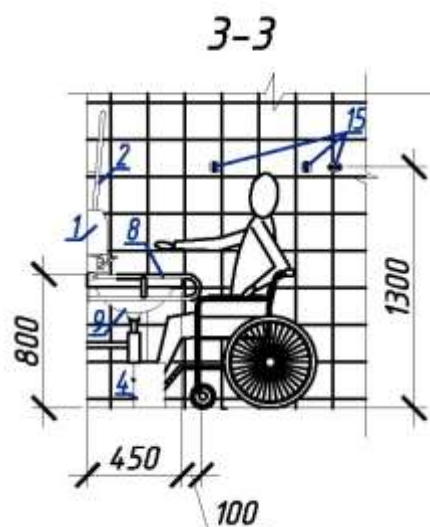
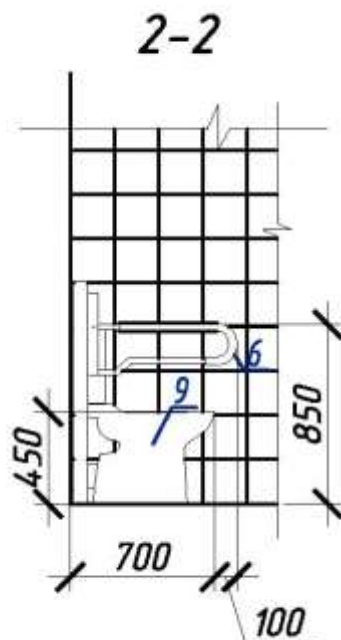
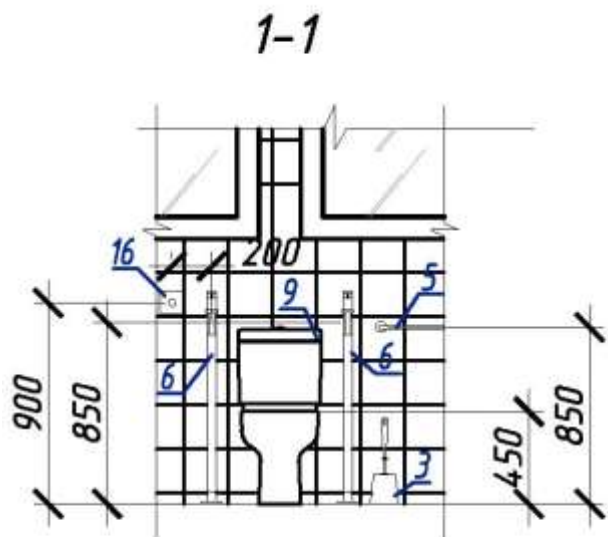



Ленинская районная организация  
Кировской областной организации  
Общероссийской общественной организации  
«Всероссийское общество инвалидов»

## Правильные решения двусторонних откидных поручней у унитаза с опорой для спины

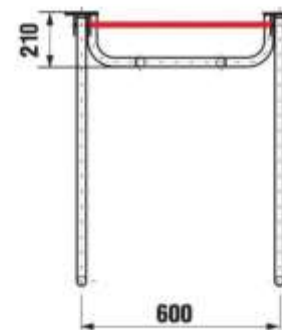
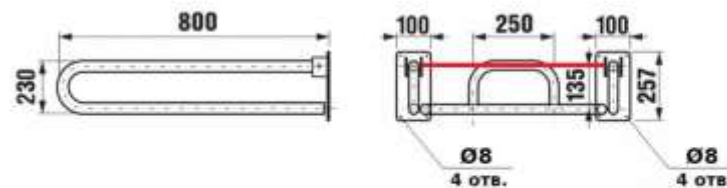
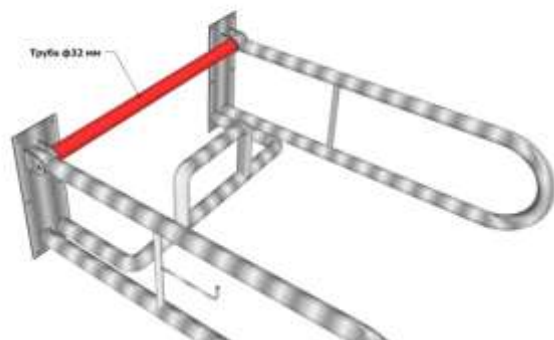

TWspb.ru

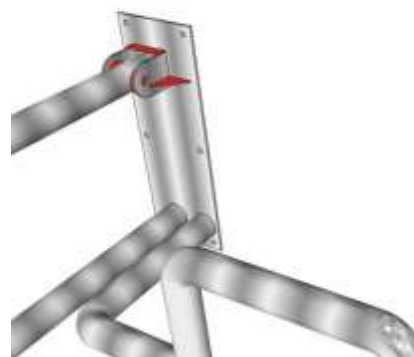



Ленинская районная организация  
Кировской областной организации  
Общероссийской общественной организации  
«Всероссийское общество инвалидов»

## Правильные решения санитарных узлов





Ленинская районная организация  
Кировской областной организации  
Общероссийской общественной организации  
«Всероссийское общество инвалидов»

## Правильные решения санитарных узлов





## Правильные решения санитарных узлов

Ленинская районная организация  
Кировской областной организации  
Общероссийской общественной организации  
«Всероссийское общество инвалидов»





Ленинская районная организация  
Кировской областной организации  
Общероссийской общественной организации  
«Всероссийское общество инвалидов»

## Правильные решения санитарных узлов





Ленинская районная организация  
Кировской областной организации  
Общероссийской общественной организации  
«Всероссийское общество инвалидов»

## Правильное решение места обслуживания





Ленинская районная организация  
Кировской областной организации  
Общероссийской общественной организации  
«Всероссийское общество инвалидов»

## Правильные решения Тактильно-звуковая или тактильная мнемосхема







Ленинская районная организация  
Кировской областной организации  
Общероссийской общественной организации  
«Всероссийское общество инвалидов»

## Правильные решения Примеры тактильно-визуальных знаков

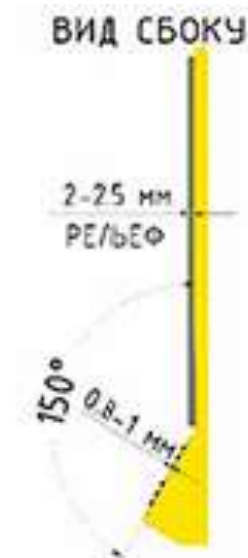
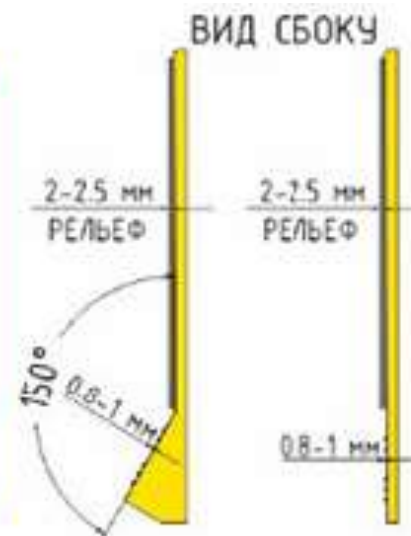
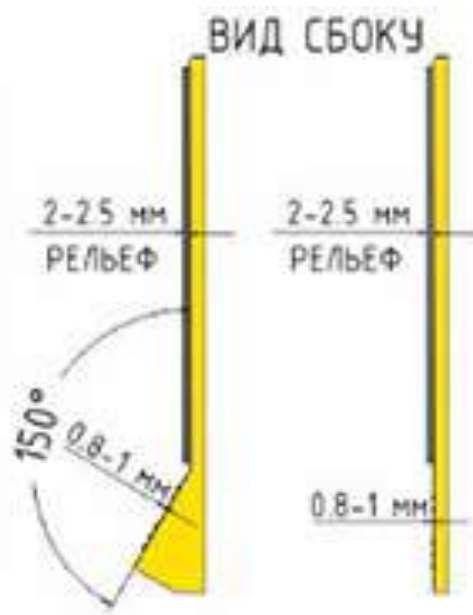



Ленинская районная организация  
Кировской областной организации  
Общероссийской общественной организации  
«Всероссийское общество инвалидов»

## Правильные решения Примеры тактильно-визуальных знаков





Ленинская районная организация  
Кировской областной организации  
Общероссийской общественной организации  
«Всероссийское общество инвалидов»

## Правильные решения Примеры бегущей строки, инфомата





Ленинская районная организация  
Кировской областной организации  
Общероссийской общественной организации  
«Всероссийское общество инвалидов»

## Правильные решения Примеры тактильно-визуальных знаков





Ленинская районная организация  
Кировской областной организации  
Общероссийской общественной организации  
«Всероссийское общество инвалидов»

## **Причины системных несоответствий проектных решений критериям безбарьерности (досягаемость, безопасность, информативность, комфортность)**

- 1. Противоречия** в нормативных документах, а в некоторых случаях **их отсутствие**.
- Отсутствие у ответственных лиц, на всех этапах принятия решений, **культуры безопасности, как квалификационной и психологической подготовленности**, при которой обеспечение безбарьерной среды является одной из приоритетных целей и основным элементом социальной ответственности перед обществом.
- Отсутствие в задании на проектирование (паспортизацию и пр.), в техническом задании и/или в договорных отношениях между исполнителем и заказчиком, необходимости **независимой оценки соответствия проектных решений критериям безбарьерности**.



Ленинская районная организация  
Кировской областной организации  
Общероссийской общественной организации  
«Всероссийское общество инвалидов»

## **Следствие системных несоответствий проектных решений.**

1. увеличение затрат и усилий на адаптацию к среде
2. создание возможности получения травм и излишней усталости, невозможности своевременного опознавания и реагирования на места и зоны риска
3. не воспринимаемые места пересечения путей движения
4. отсутствие предупреждения о зонах, представляющих потенциальную опасность
5. наличие ложных эффектов восприятия среды, провоцирующих ситуации риска
6. отсутствие средств информирования и возможности эффективной ориентации в помещениях



Ленинская районная организация  
Кировской областной организации  
Общероссийской общественной организации  
«Всероссийское общество инвалидов»

**Таким образом, еще на этапе проектирования или этапе формирования паспорта доступности, создается опасность причинения вреда здоровью в будущем, что в соответствии со ст. 1065 ГК РФ может явиться основанием к иску о запрещении деятельности, создающей такую опасность.**



Ленинская районная организация  
Кировской областной организации  
Общероссийской общественной организации  
«Всероссийское общество инвалидов»

**Общие подходы и принципы к вопросам обеспечения условий доступности для инвалидов объектов и услуг в приоритетных сферах жизнедеятельности характеризуются следующими общими условиями:**

**Непосредственное участие в подготовке и принятии решений, касающихся инвалидов, полномочных представителей инвалидных сообществ, представляющих интересы основных нозологических групп, а также экспертов обладающих соответствующей компетенцией в области оценки мер предупреждения причинения вреда при формировании и обеспечении доступной среды и представляющих интересы различных нозологических групп населения.**





Ленинская районная организация  
Кировской областной организации  
Общероссийской общественной организации  
«Всероссийское общество инвалидов»

**Общие подходы и принципы к вопросам обеспечения условий доступности для инвалидов объектов и услуг в приоритетных сферах жизнедеятельности характеризуются следующими общими условиями:**

**При применении принципа «разумного приспособления» для объектов до их реконструкции и/или капитального ремонта провести идентификацию и ранжирование рисков причинения вреда инвалидам с учетом оценки технических и психологических барьеров и препятствий.**



Ленинская районная организация  
Кировской областной организации  
Общероссийской общественной организации  
«Всероссийское общество инвалидов»

**Общие подходы и принципы к вопросам обеспечения условий доступности для инвалидов объектов и услуг в приоритетных сферах жизнедеятельности характеризуются следующими общими условиями:**

**Формирование плана мероприятий по поэтапному повышению показателей доступности объектов и услуг, с учетом первоочерёдности мероприятий по купированию существенных рисков причинения вреда для отдельных категорий нозологических групп, связанных как с реализацией технических так и организационных мероприятий.**



Ленинская районная организация  
Кировской областной организации  
Общероссийской общественной организации  
«Всероссийское общество инвалидов»

**Паспортизация объекта социальной инфраструктуры – это большая объёмная работа, за которую люди, подписавшие паспорт доступности несут ответственность.**



Ленинская районная организация  
Кировской областной организации  
Общероссийской общественной организации  
«Всероссийское общество инвалидов»

**Контактные данные Ленинской РО КОО ВОИ:**

**Телефон / факс – (8332) 455-200**

**E-mail: [invalid-kirov@mail.ru](mailto:invalid-kirov@mail.ru)**

**Адрес: 610998, г.Киров, ул.Воровского, д.79, каб.103**



Ленинская районная организация  
Кировской областной организации  
Общероссийской общественной организации  
«Всероссийское общество инвалидов»

**Спасибо за внимание!**

